

LIFETIME FAUCET AND FINISH LIMITED WARRANTY

All parts and finishes of the Delta® faucet are warranted to the original consumer purchaser to be free from defects in material & workmanship for as long as the original consumer purchaser owns their home. Delta Faucet Company recommends using a professional plumber for all installation & repair. Delta will replace, FREE OF CHARGE, during the warranty period, any part or finish that proves defective in material and/or workmanship under normal installation, use & service. Replacement parts may be obtained by calling 1-800-345-DELTA (in the U.S. and Canada) or by writing to:

In the United States:
Delta Faucet Company
Product Service
55 E. 111th Street
Indianapolis, IN 46280

In Canada:
Masco Canada Limited, Plumbing Group
350 South Edgeware Road,
ST. Thomas, Ontario, Canada N5P 4L1

This warranty is extensive in that it covers replacement of all defective parts and even finish, but these are the only two things that are covered. LABOR CHARGES AND/OR DAMAGE INCURRED IN INSTALLATION, REPAIR, OR REPLACEMENT AS WELL AS ANY OTHER KIND OF LOSS OR DAMAGES ARE EXCLUDED. Proof of purchase (original sales receipt) from the original consumer purchaser must be made available to Delta for all warranty claims. THIS IS THE EXCLUSIVE WARRANTY BY DELTA FAUCET COMPANY, WHICH DOES NOT MAKE ANY OTHER WARRANTY OF ANY KIND, INCLUDING THE IMPLIED WARRANTY OF MERCHANTABILITY.

This warranty excludes all industrial, commercial & business usage, whose purchasers are hereby extended a five year limited warranty from the date of purchase, with all other terms of this warranty applying except the duration of the warranty. This warranty is applicable to Delta® faucets manufactured after January 1, 1995.

Some states/provinces do not allow the exclusion or limitation of incidental or consequential damages, so the above limitation or exclusion may not apply to you. Any damage to this faucet as a result of misuse, abuse, or neglect, or any use of other than genuine Delta® replacement parts WILL VOID THE WARRANTY.

This warranty gives you specific legal rights, and you may also have other rights which vary from state/province to state/province. It applies only for Delta® faucets installed in the United States of America, Canada, and Mexico.

GARANTÍA LIMITADA DE POR VIDA DE LA LLAVE Y SU ACABADO

Todas las piezas y acabados de la llave Delta® están garantizados al consumidor comprador original, de estar libres de defectos de material y fabricación, por el tiempo que el consumidor comprador original sea dueño de su casa. Delta Faucet Company recomienda que use un plomero profesional para todas las instalaciones y reparaciones. Delta reemplazará, LIBRE DE CARGO, durante el periodo de garantía, cualquier pieza o acabado que pruebe tener defectos de material y/o fabricación bajo instalación normal, uso y servicio. Piezas de repuesto pueden ser obtenidas llamando al 1-800-345-DELTA (en los Estados Unidos y Canadá) o escribiendo a:

En los Estados Unidos:
Delta Faucet Company
Product Service
55 E. 111th Street
Indianapolis, IN 46280

En Canada:
Masco Canada Limited, Plumbing Group
350 South Edgeware Road,
ST. Thomas, Ontario, Canada N5P 4L1

Esta garantía es extensiva en lo que cubre el reemplazamiento de todas las piezas defectuosas y hasta el acabado, pero éstas son las únicas dos cosas que están cubiertas. CARGOS DE LABOR Y/O DAÑOS INCURRIDOS EN LA INSTALACION, REPARACION, O REEMPLAZAMIENTO COMO TAMBIEN CUALQUIER OTRO TIPO DE PERDIDA O DAÑOS ESTAN EXCLUIDOS. Prueba de compra (recibo original de venta) del comprador consumidor original debe de ser disponible a Delta para todos los reclamos. ESTA ES LA GARANTÍA EXCLUSIVA DE DELTA FAUCET COMPANY, QUE NO HACE CUALQUIER OTRA GARANTÍA DE CUALQUIER TIPO, INCLUYENDO LA GARANTÍA IMPLICITA DE COMERCIALIZACIÓN.

Esta garantía excluye todo uso industrial, comercial y de negocio, a cuyos compradores se les da una garantía limitada extendida de cinco años desde la fecha de compra, con todos los otros términos de esta garantía aplicados, excepto el de duración de ésta. Esta garantía es aplicable a las llaves de Delta® fabricadas después de Enero 1, 1995.

Algunos estados/provincias no permiten la exclusión o limitación de daños incidentales o consecuentes, de manera que la limitación o exclusión arriba escrita puede no aplicarle a usted. Cualquier daño a esta llave, resultado del mal uso, abuso, o descuido, o cualquier otro uso de piezas de repuesto que no sean genuinas de Delta® ANULARAN LA GARANTÍA.

Esta garantía le da derechos legales específicos, y usted puede, también tener otros derechos que varían de estado/provincia a estado/provincia. Es aplicable sólo a las llaves Delta® instaladas en los Estados Unidos de America, Canada y Mexico.

GARANTIE À VIE LIMITÉE DES ROBINETS ET DE LEURS FINIS

Toutes les pièces et les finis du robinet Delta® sont protégés contre les défauts de matériau et les vices de fabrication par une garantie qui est consentie au premier acheteur et qui demeure valide tant que celui-ci demeure propriétaire de sa maison. Delta recommande de faire appel à un plombier compétent pour l'installation et la réparation du robinet. Pendant la période de garantie, Delta remplacera GRATUITEMENT toute pièce ou tout fini, présentant une déféctuosité de matériau ou un vice de fabrication pour autant que l'appareil ait été installé, utilisé et entretenu correctement. Pour obtenir des pièces de rechange, veuillez communiquer par téléphone au numéro 1-800-345-DELTA (aux Etats-Unis ou au Canada) et par écrit à l'une des adresses suivantes :

Aux États-Unis
Delta Faucet Company
Product Service
55 E. 111th Street
Indianapolis, IN 46280

Au Canada
Masco Canada Limited, Plumbing Group
350 South Edgeware Road,
ST. Thomas, Ontario, Canada N5P 4L1

La présente garantie s'applique au remplacement de toutes les pièces défectueuses, y compris le fini, et elle ne couvre que ces éléments. LES FRAIS DE MAIN-D'ŒUVRE ET (OU) LES DOMMAGES PROVOQUÉS AU COURS DE L'INSTALLATION, DE LA RÉPARATION OU DU REMPLACEMENT D'UN ÉLÉMENT AINSI QUE LES PERTES OU DOMMAGES DE TOUTE AUTRE NATURE NE SONT PAS COUVERTS PAR LA GARANTIE. Toute réclamation en vertu de la présente garantie doit être adressée à Delta, accompagnée de la preuve d'achat (original de la facture) du premier acheteur. CETTE GARANTIE EST LA SEULE OFFERTE PAR DELTA FAUCET COMPANY OU DELTA FAUCET CANADA, SELON LE CAS. ELLE EXCLUT TOUTE AUTRE GARANTIE, Y COMPRIS LA GARANTIE IMPLICITE DE QUALITÉ MARCHANDE.

Les robinets installés dans un établissement industriel ou commercial ou dans une place d'affaires sont protégés par une garantie éteinte de cinq ans qui prend effet à compter de la date d'achat. Toutes les autres conditions de la garantie de cinq ans sont identiques à celle de la présente garantie. La présente garantie s'applique à tous les robinets Delta® fabriqués après le 1er janvier, 1995.

Dans les États ou les provinces où il est interdit d'exclure ou de limiter les responsabilités à l'égard des dommages indirects ou fortuits, les exclusions et les limites susmentionnées ne s'appliquent pas. Les dommages résultant d'une mauvaise utilisation, d'une utilisation abusive de la négligence ou de l'utilisation de pièces autres que des pièces d'origine Delta® RENDENT LA GARANTIE NULLE ET SANS EFFET.

La présente garantie vous donne des droits précis qui peuvent varier selon votre lieu de résidence. Elle ne s'applique qu'aux robinets Delta® installés aux États-Unis, au Canada et au Mexique.



Delta Wall Mount and Hand Shower Unit Installation Instructions

Installation of Wall Mount:

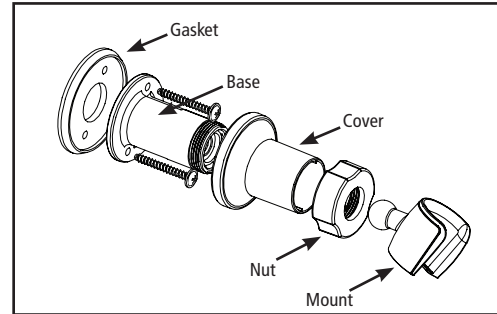

1. Select Location

Select wall mount position desired for hose length. Note: Locate so there will be slack in the hose when shower is in extreme up or down position.

2. Install the Mount

- Unscrew the nut and mount assembly from the base. Note: The base will be used as your guide for marking drill locations.
- Place the base in the desired location on the wall. Line up the holes in the vertical (up-down) position. Mark the holes and drill 1/4" holes.

- Install the anchors provided.
- Place the gasket on the wall, with the two holes positioned over the anchors.
- Position the base on the gasket, lining up the two holes. Fasten the base to the wall with the screws provided.
- Place the cover over the base.
- Screw the nut and mount assembly back onto the base. Hand tighten only.

For ceramic tiles: Drill 1/4" holes in grout (if possible) and insert anchors.

For fiberglass/acrylic surface: A toggle bolt (instead of supplied screws) may be necessary for proper installation

Installation of Hand Shower and Hose:

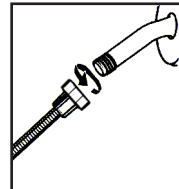

3. Connect the Hose to Water Supply

Standard Installation: A Washer must be firmly seated into the bottom of the standard hex nut end of the Hose. Then firmly hand tighten the hose nut clockwise onto the water supply outlet. Do not use a wrench or pliers.

In the case where the hand shower does not have a double check valve (which functions as a vacuum breaker) then a vacuum breaker can be installed.

Installation with Vacuum Breaker (purchased separately): If a Vacuum Breaker is required for your installation, the Vacuum Breaker should be connected to the standard hex nut end of the Hose and then attach it to the water supply connection (most often the shower arm). If you attach the Vacuum Breaker to the Hand Shower, it will not function as designed.

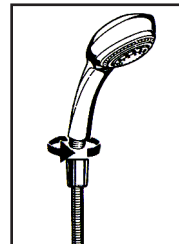

4. Connect Tapered End of Hose to Hand Shower

Seat the Washer firmly into the Hose nut. Carefully align the thread of the tapered end of the Hose directly to the Hand Shower. Hand tighten - do not use a wrench or pliers. Then place the Hand Shower into the Wall Mount holder.

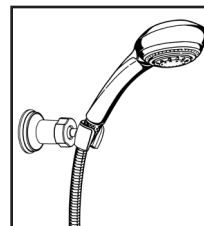



Instructions de montage de l'unité de fixation murale et de l'unité de douche à main Delta

Instructions d'installation de l'unité de fixation murale :

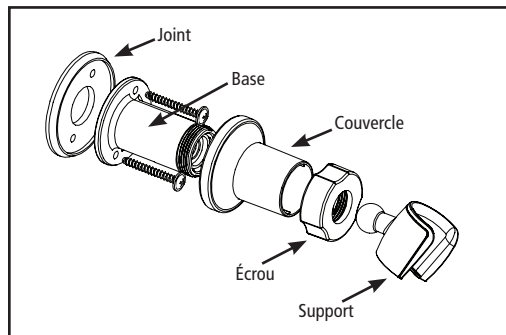

1. Choix de l'emplacement

Choisissez l'emplacement pour l'unité de fixation murale en fonction de la longueur du tuyau. Remarque : Choisissez l'emplacement de façon à avoir du jeu dans le tuyau lorsque la douche à main est en position limite vers le bas ou le haut.

2. Installation de l'unité de fixation murale

- Dévissez de la base l'écrou et le support de douche. Remarque : La base vous servira de guide pour marquer les trous à percer.
- Disposez la base à l'emplacement désiré sur le mur. Alignez les trous en position verticale (du haut vers le bas). Marquez et percez des trous de 1/4 po (1,25 cm).

- Fixez les ancrages fournis.
- Placez le joint sur le mur, avec les deux trous positionnés sur les ancrages.
- Placez la base sur le joint, avec les deux trous alignés. Fixez la base au mur à l'aide des vis fournies.
- Placez l'enveloppe sur la base.
- Vissez l'écrou et le support de douche sur la base. Serrez à la main seulement.

Pour les tuiles de céramique : Percez des trous de 1/4 po (1,25 cm) dans le coulis si possible et insérez les ancrages.

Pour les surfaces en fibre de verre ou en acrylique : Vous devrez peut-être vous servir d'un boulon à ailettes (en remplacement des vis fournies) pour une installation adéquate.

Installation de la douche à main et du tuyau :

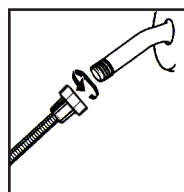

3. Raccordement du tuyau à la sortie d'alimentation d'eau

Installation standard : On doit fixer solidement une rondelle dans le fond de l'extrémité à écrou hexagonal du tuyau. Serrez ensuite à la main l'écrou du tuyau sur la sortie d'alimentation d'eau. N'utilisez pas de clé à molette ni de pinces.

Si la douche à main n'est pas équipée d'un double clapet de non retour (fonctionnant comme un casse-vide), un casse-vide peut être installé.

Installation avec un casse-vide : Si votre installation nécessite la pose d'un casse-vide, vous devrez le raccorder à l'extrémité à écrou hexagonal standard du tuyau puis le fixer à la sortie d'alimentation d'eau. Si vous fixez le casse-vide à la douche à main, il ne fonctionnera pas correctement.



4. Raccordez l'extrémité fuselée du tuyau flexible à la douche à main.

Fixez fermement la rondelle dans l'écrou de tuyau. Alignez soigneusement les filets de l'extrémité fuselée du tuyau avec ceux de la douche à main. Serrez à la main. N'utilisez pas de clé à molette ni de pinces. Insérez ensuite la douche à main dans le support mural.

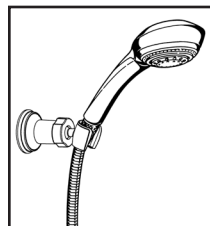

Instrucciones para instalar el soporte de pared y la unidad de regadera de mano Delta

Instalación del soporte de pared:

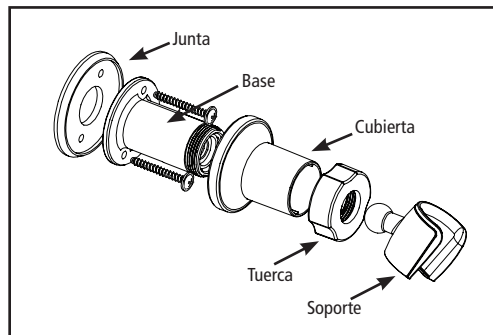

1. Elija la ubicación

Elija una posición del soporte de pared que sea adecuada para el largo de la manguera. Nota: Ubique el soporte de manera tal que la manguera quede floja al utilizarse en una posición muy alta o muy baja.

2. Instale el soporte

- Destornille la tuerca y el ensamblaje del soporte de la base. Nota: La base le servirá de guía para marcar las posiciones de perforación.
- Coloque la base en la ubicación deseada en la pared. Alinee los orificios en posición vertical (de arriba hacia abajo). Marque y perforo orificios de 1/4".

- Instale los anclajes suministrados.
- Coloque la junta en la pared, con los dos orificios ubicados sobre los anclajes.
- Coloque la base sobre la junta, de manera tal que quede alineada con los dos orificios. Fije la base en la pared utilizando los tornillos suministrados.
- Coloque la cubierta por encima de la base.
- Vuelva a atornillar la tuerca y el ensamblaje del soporte a la base. Sólo ajuste manualmente.

Para baldosas de cerámica: Perfore orificios de 1/4" en la lechada de cemento (si es posible) y coloque anclajes.

Para superficies acrílicas/de fibra de vidrio: Para una instalación adecuada, podría necesitar un perno de anclaje (en vez de los tornillos suministrados).

Instalación de la regadera de mano y la manguera:

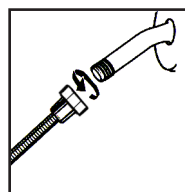

3. Conecte la manguera al suministro de agua

Instalación estándar: Ajuste firmemente una arandela en la parte inferior del extremo de la tuerca hexagonal estándar de la manguera. Luego ajuste la tuerca de la manguera en forma manual y con firmeza, en el sentido de las agujas del reloj, en la salida del suministro de agua. No utilice llaves ni pinzas.

En los casos en los cuales la regadera de mano no tiene una doble válvula de retención (que funciona como válvula vacuorreguladora) se puede instalar una válvula rompevacío.

Instalación con una válvula rompevacío: Si se requiere una válvula rompevacío para la instalación, esta debe conectarse al extremo de la tuerca hexagonal estándar de la manguera y luego a la salida del suministro de agua. Si conecta la válvula rompevacío a la regadera de mano, no se obtendrán los resultados deseados.

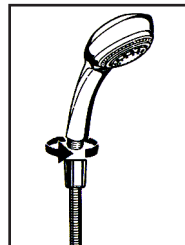

4. Conecte el extremo cónico de la manguera a la regadera de mano

Ajuste la arandela con firmeza en la tuerca de la manguera. Alinee cuidadosamente la rosca del extremo cónico de la manguera con la regadera de mano. Ajuste manualmente. No utilice llaves ni pinzas. Luego coloque la regadera de mano en el soporte para regadera de mano.

