

20 158

Bridgeford

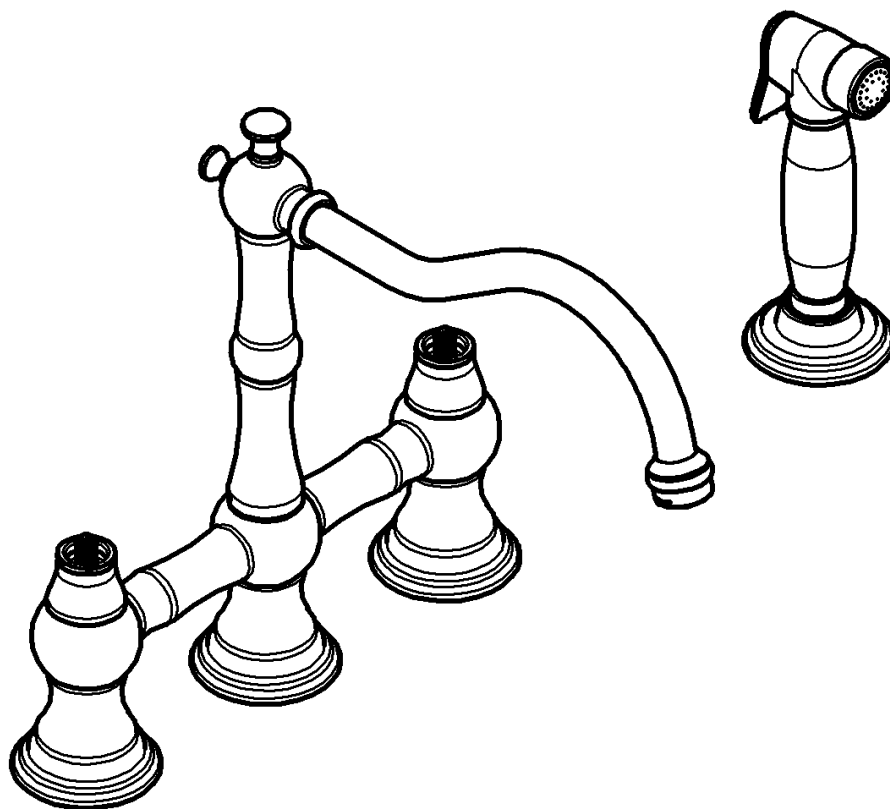

Bridgeford

English4
Français6
Español8

Design + Engineering GROHE Germany

95.449.231/ÄM 230463/05.14

GROHE

ENJOY WATER®

20 158 + 18 244

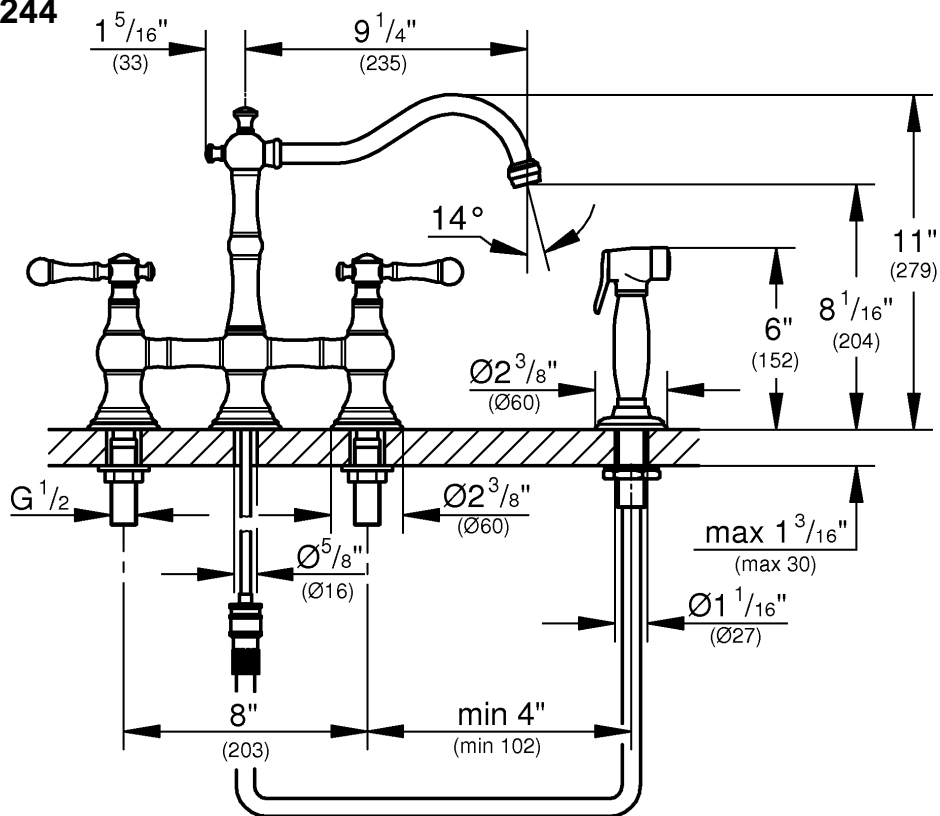

20 158 + 18 733

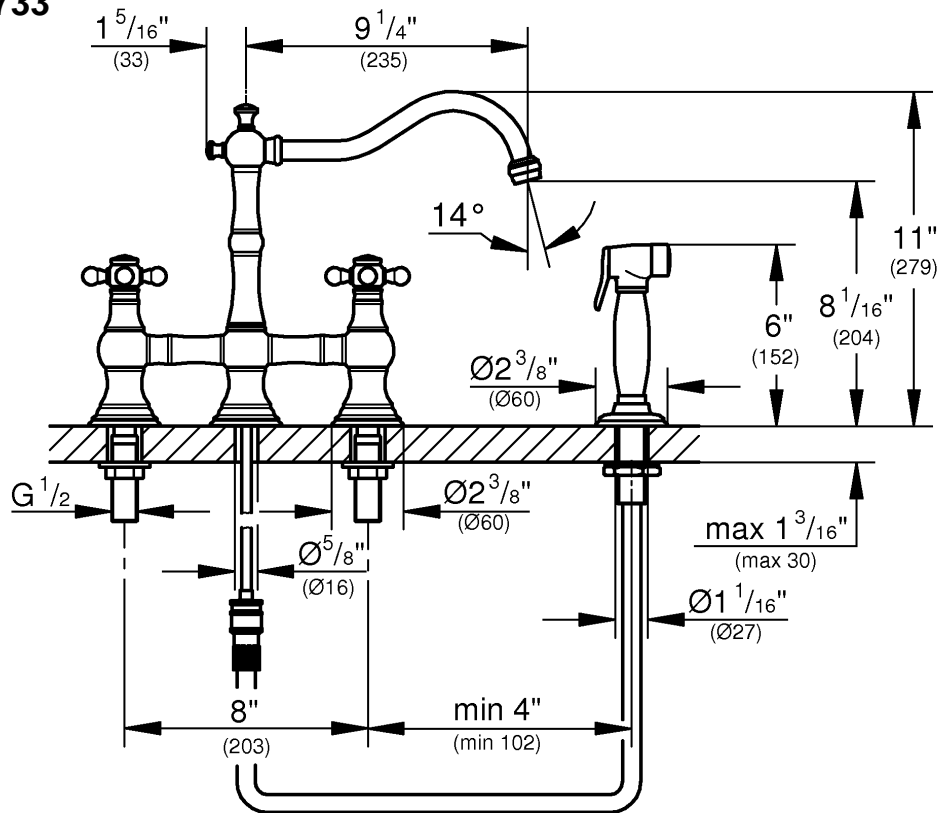

Please pass these instructions on to the end user of the fitting!
 S.v.p remettre cette instruction à l'utilisateur de la robinetterie!
 Entregue estas instrucciones al usuario final de la grifería!

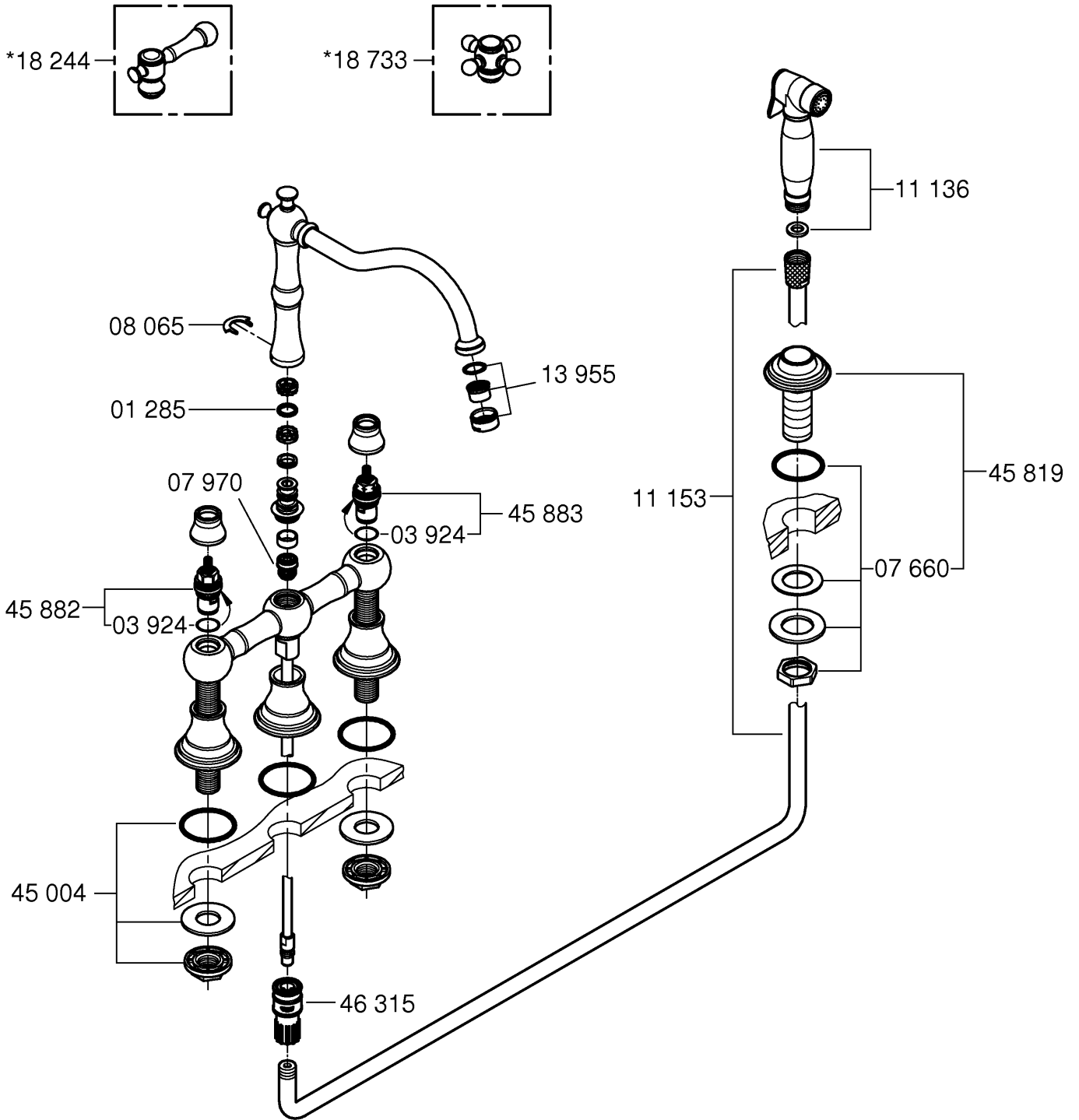

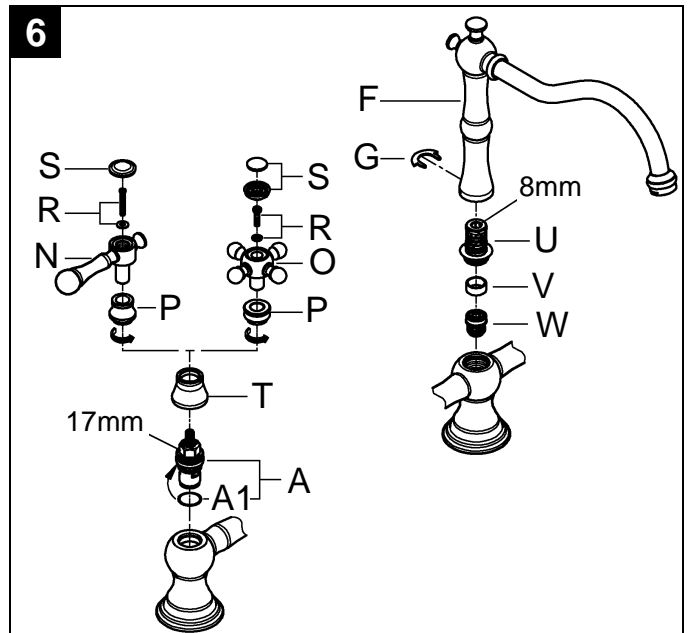
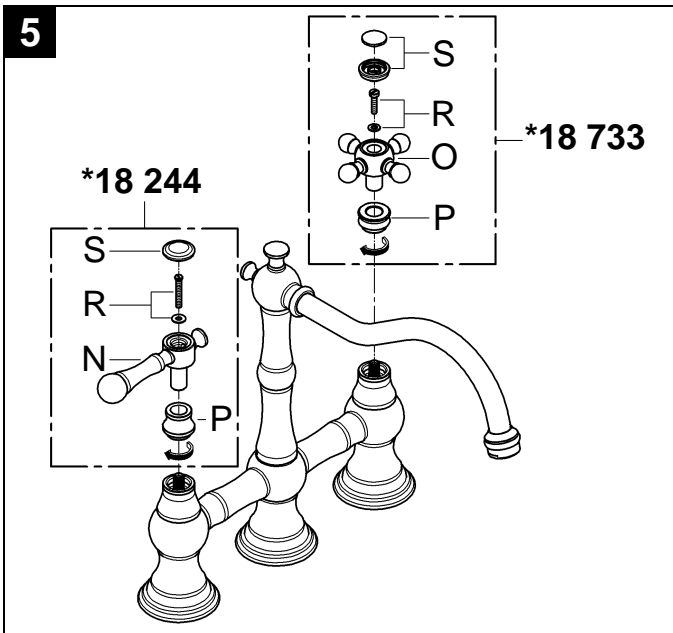
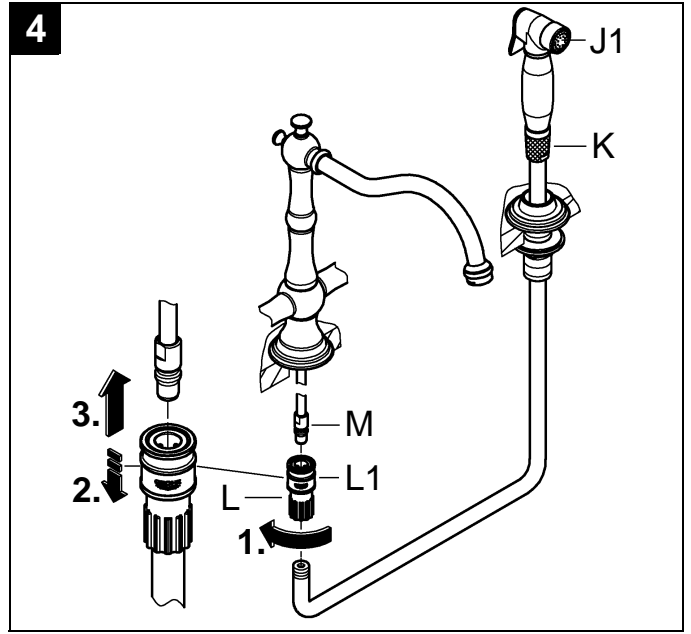
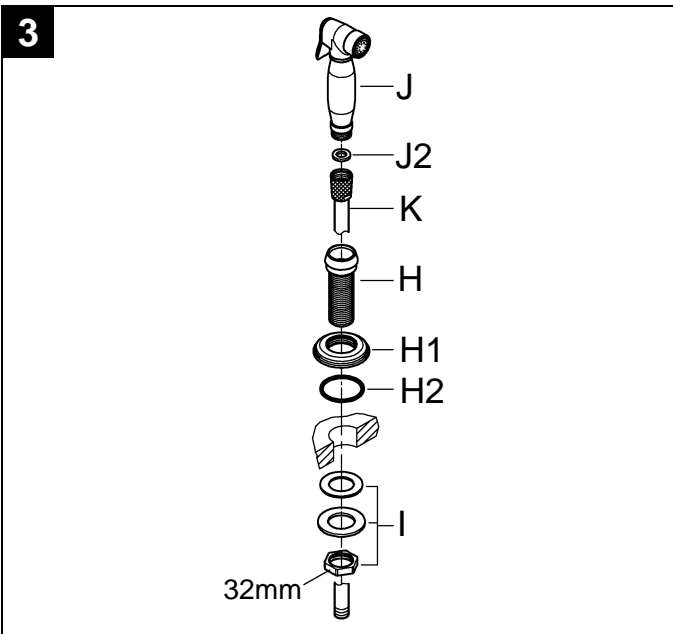
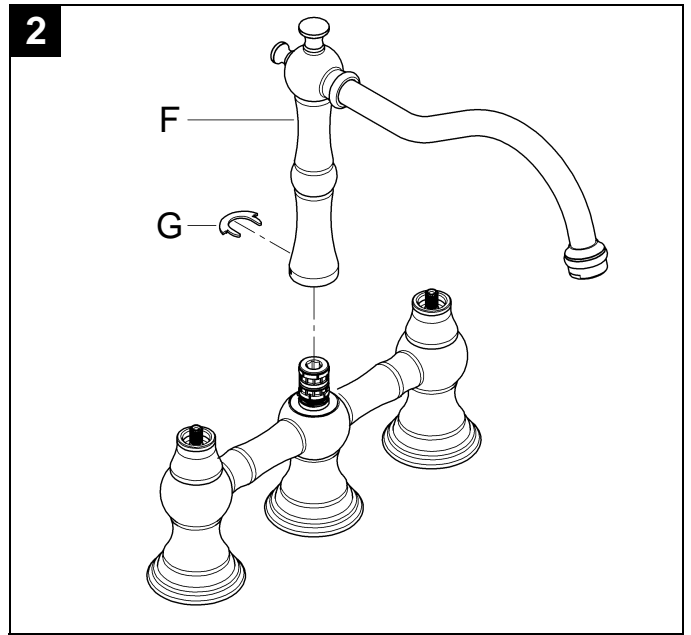
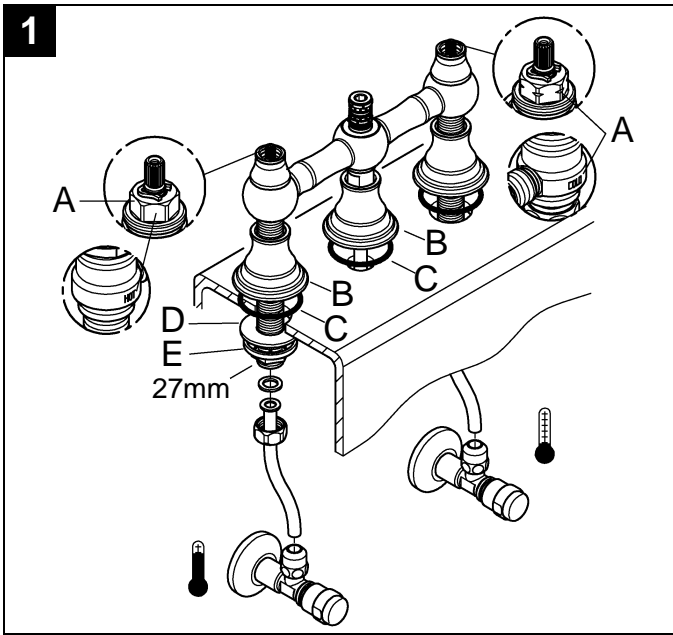

English

Application

Operation is possible in conjunction with:

- Pressurized storage heaters

Operation is **not** possible with:

- Low-pressure storage heaters (displacement water heaters)

Specifications

- Max. flow 8.3 L/min or 2.2 gpm / 60psi
- Flow pressure
 - min. 7.25 psi
 - recommended 14.5 - 72.5 psi
 - greater than 72.5 psi, install pressure reducing valve
- Max. operating pressure 145 psi
- Test pressure 232 psi
- Temperature
 - max. (hot water inlet) 176 °F
 - recommended 122° - 140 °F
- Water connection cold - Right hand
hot - Left hand

Notes:

- Please follow all applicable local codes when setting the temperature on the hot water heater, as local municipalities may have codes limiting the maximum hot water heater setting to 122 °F.
- Major pressure differences between cold and hot water supply should be avoided.
- To be installed according to local codes and regulations.
- This faucet is not intended for the use with portable appliances.

Installation

Refer to the dimensional drawings on page 1.

Flush piping system prior and after installation of faucet thoroughly!

Mount faucet on basin, see Figs. [1] and [2].

- Valve with a groove on the top edge of the cartridge (A) and in addition marked with COLD should be mounted on the right (cold water) side, see Fig. [1].
 - Valve without a groove on the top edge of the cartridge (A) and in addition marked with HOT should be mounted on the left (hot water) side.
1. Push on escutcheon (B), see Fig. [1].
 2. Place seal (C) on basin and insert faucet through the holes of the basin.
 3. Push on washer (D) from below.
 4. Screw on counter nut (E) and tighten with an 27mm open-ended wrench.
 5. Close the cartridges (clockwise for the hot side and counter-clockwise for the cold side).
 6. Insert swivel spout (F) and secure with clip (G), see Fig. [2].

Fit handspray, see Figs. [3] and [4].

1. Screw escutcheon (H1) to spray holder (H), see Fig. [3].
2. Insert spray holder (H) through the hole, aligning the O-ring (H2) with the groove on the flange.
3. Tighten spray holder (H) with mounting set (I).
4. Loosely screw handspray (J) with seal (J2) onto spray hose (K).
5. Insert spray hose (K) complete with handspray (J) through the spray holder (H) from above.
6. Install the snap coupling (L) on the end of the spray hose (K) and tighten by hand, see Fig. [4].
7. Pull the sleeve (L1) of the snap coupling (L) downwards and fit to the union (M).
8. Tighten spray hose (K) with spray (J1) facing to front.

Mount lever (18 244) or handle (18 733), sold separately, see Fig. [5].

1. Push on lever (N) or handle (O).
2. Screw the brass nut (P) into the cap until tight.

Hand tighten only!

3. Tighten with screw (R) and screw in cover cap (S).
It is recommended that the lever (N) be installed so they point away from the spout when in the off position.

Connect faucet, see Fig. [1].

For this purpose the supply must be connected to the angle stops (or other supply points).

The cold water supply should be connected on the right, the hot water supply on the left side.

Open cold and hot water supply and check connections for leakage!

Maintenance

Inspect and clean all parts, replace as necessary and grease with special grease.

Shut off cold and hot water supply!

I. Ceramic cartridge, see Fig. [6].

1. Unscrew cover cap (S) and screw out screw (R).
2. Unscrew brass nut (P) and pull off lever (N) or handle (O).
3. Unscrew cap (T).
4. Unscrew ceramic cartridge (A) using a 17mm wrench.
5. Change complete ceramic cartridge (A) or O-ring (A1).

Observe the different replacement part numbers of the cartridges, see page 2.

II. Flow straightener, see page 2.

Unscrew and clean flow regulator (13 955).

III. Diverter, see Fig. [6].

1. Remove clip (G) and pull off spout (F)
2. Unscrew nipple (U) and pull out spacer (V) and diverter (W).
Assemble in reverse order.

Replacement parts, see page 2 (* = special accessories).

Care

Instructions for care of this faucet will be found in the Limited Warranty supplement.

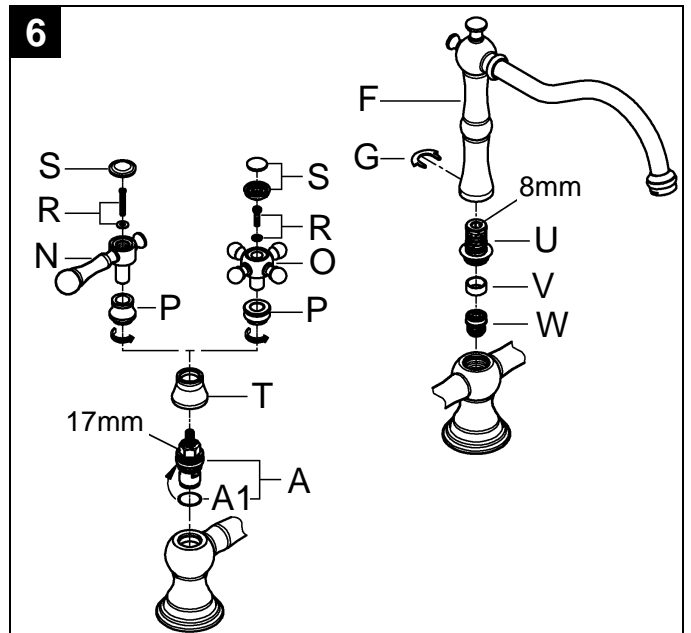
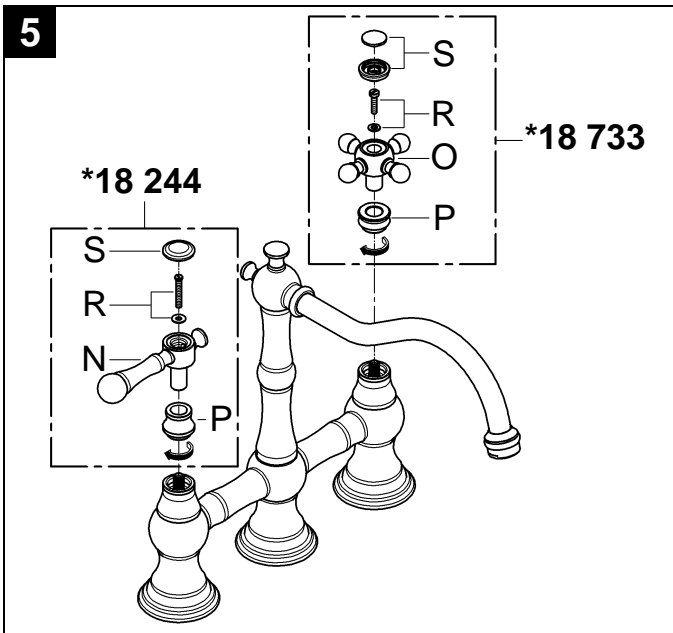
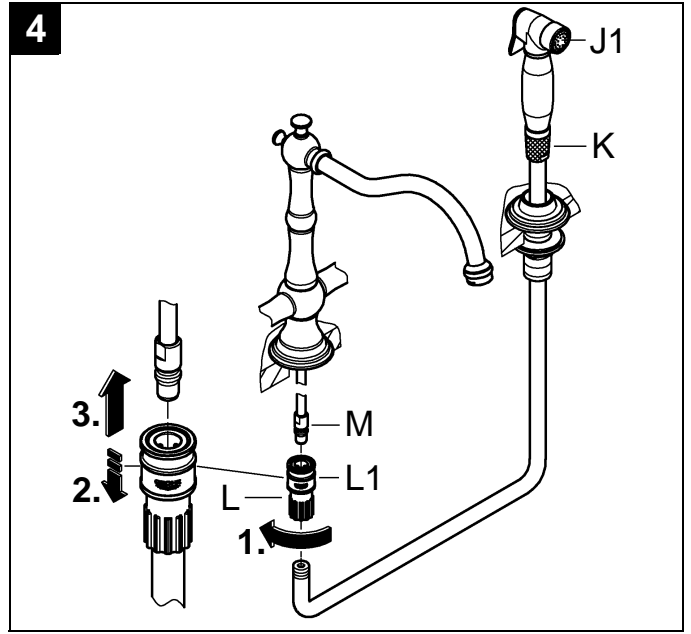
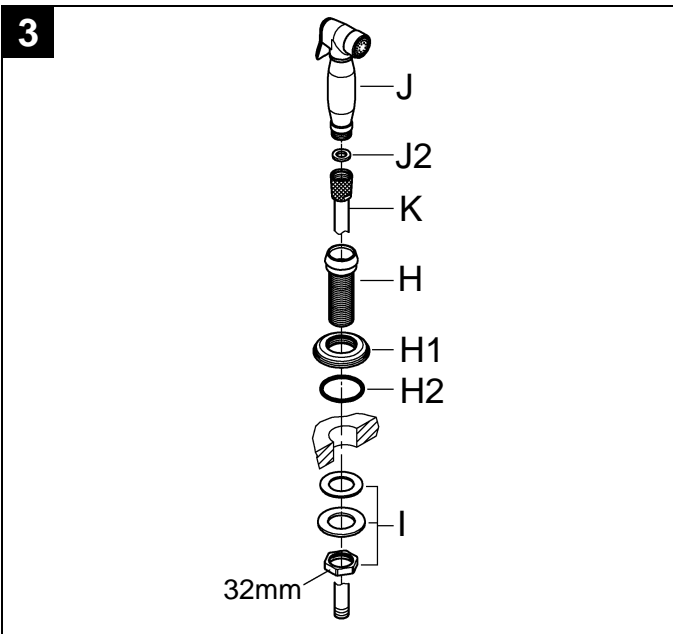
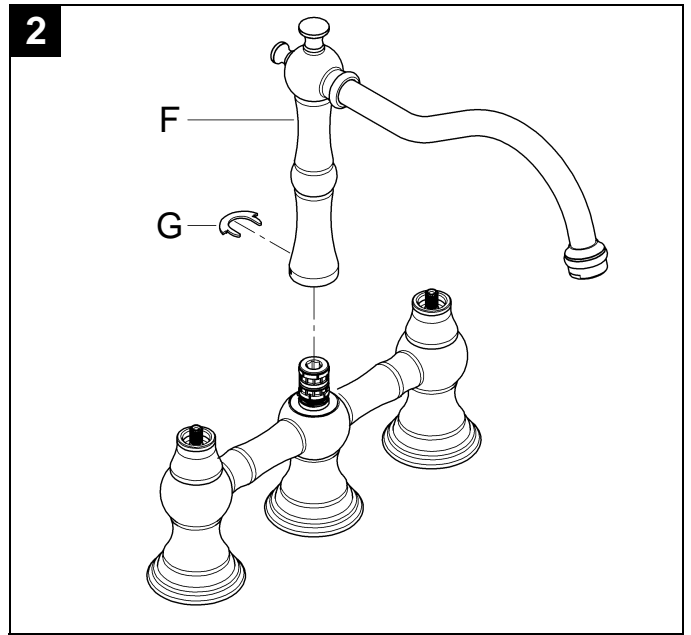
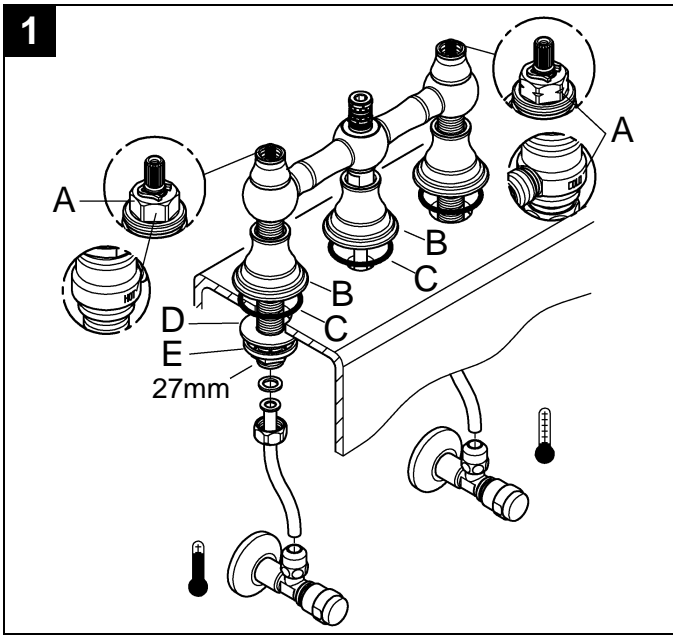

Français

Domaine d'application

Le service est possible en combinaison avec:

- Des chauffe-eau à accumulateur sous pression

Le service **n'est pas** possible en combinaison avec:

- Des systèmes d'eau chaude à écoulement libre

Caractéristiques techniques

- Débit maxi. 8.3 l/min ou 2.2 g/min / 4.1 bar
- Pression dynamique
 - mini 0,5 bar
 - recommandée 1 à 5 bars
 - Installer un réducteur de pression lorsque la pression statique est supérieure à 5 bars.
- Pression de service maxi. 10 bars
- Pression d'épreuve 16 bars
- Température
 - maxi. (arrivée d'eau chaude) 80 °C
 - recommandée 50° - 60 °F
- Raccordement d'eau froide - à droite
chaude - à gauche

Remarques:

- Veuillez respecter la législation locale en vigueur lors du réglage de la température des chauffe-eau. En effet, la température des chauffe-eau est limitée à 50 °C dans certaines villes.
- Il convient d'éviter toute différence de pression importante entre l'alimentation en eau froide et chaude.
- A installer conformément aux prescriptions et réglementations locales.
- Ce robinet n'est pas destiné à être utilisé dans des appareils portatif.

Installation

Tenir compte des cotes du schéma sur la page 1.

Bien rincer les canalisations avant et après l'installation!

Monter le mitigeur sur le lavabo, voir figs. [1] et [2].

- Le robinet avec une rainure sur le capot (A) et repéré par COLD doit être posé sur le côté droit (eau froide), voir fig. [1].
 - Le robinet sans rainure sur le capot (A) et repéré par HOT doit être posé sur le côté gauche (eau chaude).
1. Poussez la rosace (B), voir fig. [1].
 2. Placer le joint fibre (C) sur la cuvette et insérer le mitigeur dans les orifices de la cuvette.
 3. Poussez la rondelle (D) par en bas.
 4. Visser les contre-écrou (E) en serrer avec une clé plate de 27mm.
 5. Étroit les têtes (dans le sens des aiguilles d'une montre pour le côté chaud et dans le sens contraire des aiguilles d'une montre pour le côté froid).
 6. Introduire le bec (F) et fixez avec l'attache (G), voir fig. [2].

Monter la douchette, voir figs. [3] and [4].

1. Visser la rosace (H1) sur le fixation de douchette (H), voir fig. [3].
2. Insérer le fixation de douchette (H) dans les trous de l'évier, le fait de mettre en ligne l'joint torique (H2) avec le sillon sur le boudin.
3. Serrer fixation de douchette (H) par au préalable de fixation (I).
4. Sans visser la douchette (J) avec le joint (J2) sur le flexible (K).
5. Introduire le flexible (K) complet avec la douchette (J) par le haut dans le fixation de douchette (H).
6. Visser le raccord rapide (L) sur le flexible de douche (K) et serrer à la main, voir fig. [4].
7. Enfoncer la douille (L1) du raccord rapide (L) et enficher sur le raccord (M).
8. Serrer le flexible (K) avec douchette (J1) le revêtement au front.

Installer le levier (18 244) ou la poignée (18 733), non fourni, voir fig. [5].

1. Poussez le levier (N) ou la poignée (O).
 2. Vissez l'écrou en laiton (P) dans capuchon jusqu'à ce que fortement. **Serrer seulement à la main!**
 3. Serrez avec la vis (R) et vissez le capot (S).
- On lui recommande que le levier (N) soit installé ainsi eux se dirigent loin du bec quand dans la position de repos.

Raccorder le mitigeur, voir fig. [1].

Pour ce faire, les conduites en cuivre doivent être ajustées sur les robinets d'équerre (ou autre points d'alimentation). L'alimentation en eau froide doit être raccordée sur la droite et l'alimentation en eau chaude sur la gauche.

Ouvrir l'arrivée d'eau froide et d'eau chaude et vérifier l'étanchéité des raccords!

Maintenance

Vérifier et nettoyer toutes les pièces, les remplacer si nécessaire et les lubrifier avec de la graisse spéciale.

Fermer les arrivées d'eau froide et d'eau chaude!

I. Tête en céramique, voir fig. [6].

1. Dévisser le capot (S) et dévisser la vis (R).
2. Dévisser l'écrou en laiton (P) et retirer le levier (N) ou la poignée (O).
3. Dévisser le capuchon (T).
4. Dévisser la tête en céramique (A) à l'aide d'une clé de 17mm.
5. Remplacer la tête complète (A) et le joint torique (A1).

Observer les diverses références de pièces de rechange des têtes, voir le page 2.

II. Brise jet laminair, voir le page 2.

Desserrer et nettoyer le régulateur de jet (13 955).

III. Inverseur, voir fig. [6].

1. Retirer l'attache (G) et enlever le bec (F)
2. Dévisser le connexion (U) et sortir le entretoise (V) et l'inverseur (W).

Montage dans l'ordre inverse.

Pièces de rechange, voir page 2 (* = accessoires en option).

Entretien

Vous trouverez les instructions d'entretien de ce mitigeur dans le supplément Garantie Limitée.

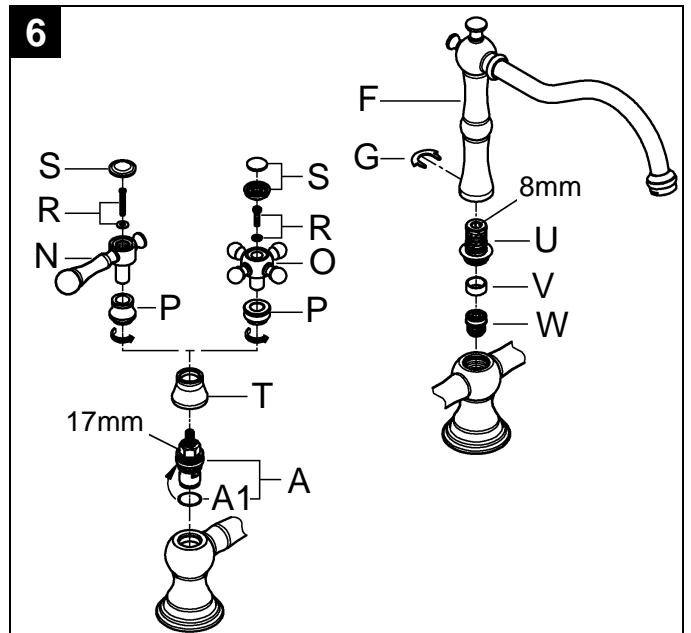
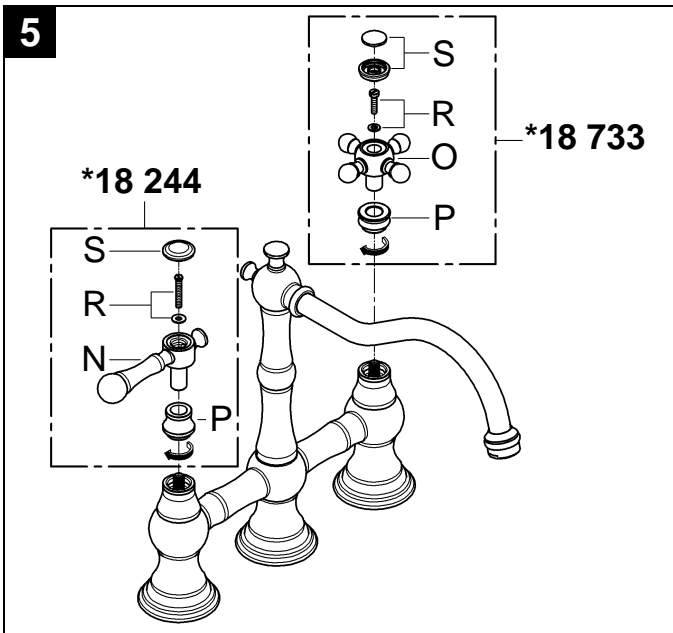
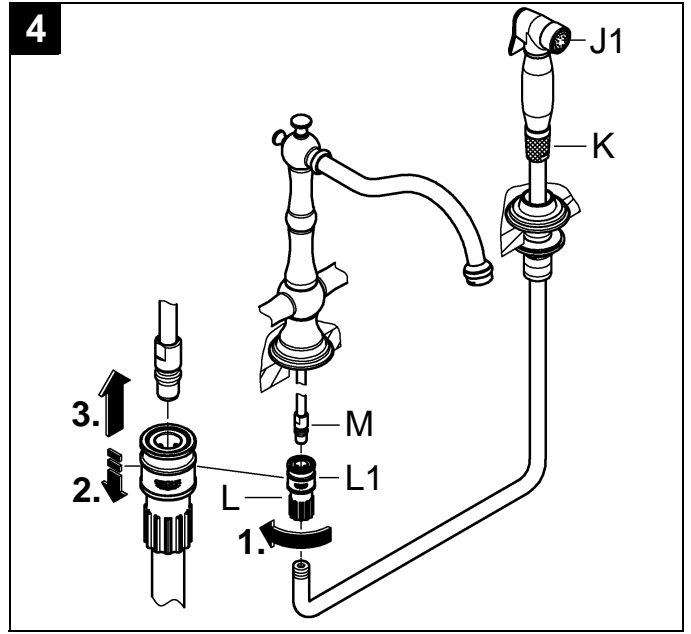
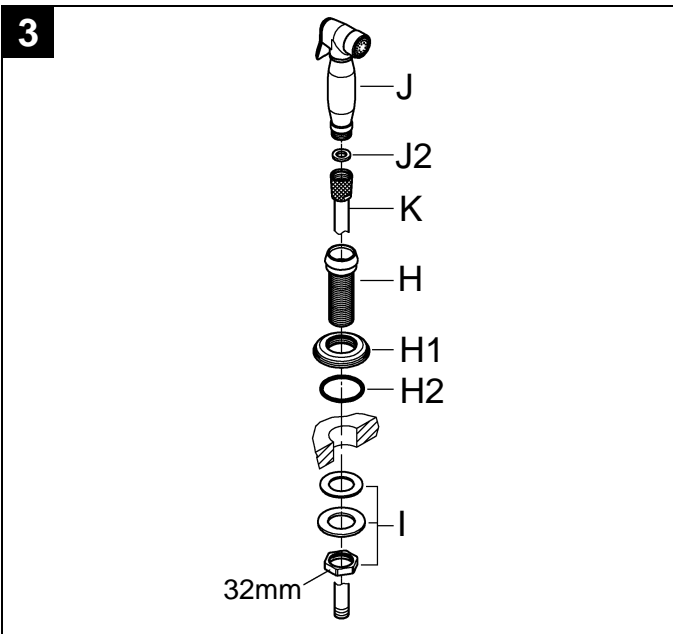
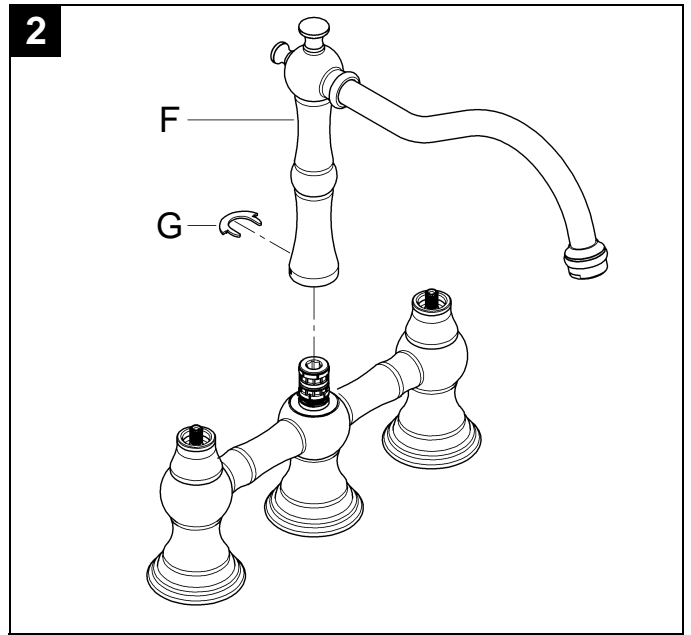
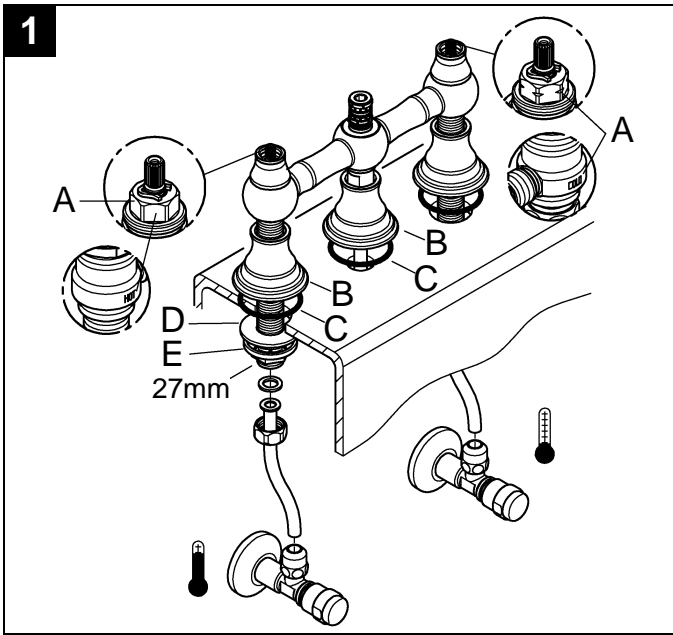

Español

Campo de aplicación

Es posible el funcionamiento en conjunción con:

- Acumuladores de presión

No instalar con:

- Acumuladores de baja presión (calentadores de agua sin presión)

Datos técnicos

- Caudal máx. 8.3 l/min ó 2.2 gpm / 60 psi
- Presión de trabajo
 - min. 7,25 psi
 - recomendada 14,5 - 72,5 psi
 - mayor de 72,5 psi, instalar válvula reductoras de presión
- Presión máx. de funcionamiento 145 psi
- Presión de verificación 232 psi
- Temperatura
 - máx. (entrada de agua caliente) 176 °F
 - recomendada 122° - 140 °F
- Toma de agua fría - a la derecha
caliente - a la izquierda

Notas:

- Por favor siga toda la normativa local de aplicación para la regulación de la temperatura en el calentador, ya que es posible que algunas autoridades locales limiten el ajuste de agua caliente a un máximo de 122 °F.
- Deberán evitarse las diferencias de presión entre las acometidas del agua fría y del agua caliente.
- A ser instalado conforme a códigos y reglamentos locales.
- Este mezclador no está previsto para utilizar en enseres móviles.

Instalación

Respetar los croquis de la página 1.

¡Purgar a fondo el sistema de tuberías antes y después de la instalación!

Montar el mezclador, ver las figs. [1] y [2].

- La válvula con una ranura en la parte superior del cabezal (A) que además está marcada COLD debe montarse a la derecha (agua fría), ver fig. [1].
 - La válvula sin una ranura en la parte superior del cabezal (A) que además está marcada HOT debe montarse a la izquierda (agua caliente).
1. Empuje el rosetón (B), ver fig. [1].
 2. Colocar la junta (C) en el lavabo e introducir el mezclador a través de los agujeros del lavabo.
 3. Empuje la arandela (D) desde abajo.
 4. Atornillar la unione de tuerca (E) y atornillar con una llave de vaso de 27mm.
 5. Cercano las monturas cerámica (en sentido de las agujas del reloj para la cara caliente y a la izquierda para la cara fría).
 6. Inserte el caño giratorio (F) y asegure con el collar (G), ver la fig. [2].

Montar la teleducha, ver las figs. [3] y [4].

1. Atornille el rosetón (H1) abajo del soporte teleducha (H), ver la fig. [3].
2. Colocar del soporte teleducha (H) a través del fregadero, La alineación la junta tórica (H2) con el surco en el reborde.
3. Apriete del soporte teleducha (H) para el grupo de fijación (I).
4. Sueltamente atornille la teleducha (J) con la junta (J2) por el flexo (K).
5. Inserte el flexo (K) completo con la teleducha (J) desde arribay a través del soporte teleducha (H).
6. Enroscar manualmente el adaptador para toma rápida (L) al flexo (K) de la teleducha y apretarlo sólo con la mano, ver la fig. [4].
7. Presionar hacia abajo el casquillo (L1) del adaptador para toma rápida (L), y encajar en la pieza de empalme (M).
8. Apriete el flexo (K) con el spray (J1) que volviéndose para dar.

Instalar la palanca (18 244) o el pomo (18 733), no contenido en el volumen suministro, ver la fig. [5].

1. Empuje la palanca (N) o el pomo (O).
2. Atornille la tuerca de cobre amarillo (P) en el tapa hasta que firmemente. **Apretarlo sólo con la mano!**
3. Apriete con el tornillo (R) y inserte la tapa de atornille (S). Se recomienda que la palanca (N) sea instalado tan ellos señala lejos del caño cuando en la posición de reposo.

Conectar el mezclador, ver la fig. [1].

Para esta finalidad, estar instaladas a las llaves de escuadra (o a los otros puntos de alimentación).

La acometida del agua fría deberá conectarse a la derecha, y la acometida del agua caliente deberá conectarse a la izquierda.

¡Abrir las llaves de pasa del agua fría y del agua caliente y comprobar la estanqueidad de las conexiones!

Mantenimiento

Inspeccione y limpie todas las piezas, sustitúyalas en caso necesario y lubríquelas con grasa especial.

¡Cerrar las llaves de paso del agua fría y del agua caliente!

I. Montura cerámica, ver fig. [6].

1. Desenroscar la tapa de cobertura (S) y desenroscar el tornillo (R).
2. Desenroscar la tuerca de cobre amarillo (P) y quite la la palanca (N) o el pomo (O).
3. Desenroscar el tapa (T).
4. Desatornille la montura cerámica (A) con una llave de 17mm.
5. Cambiar la montura (A) completa o la junta tórica (A1).

Prestar atención a los diferentes números de piezas de repuesto de las monturas, ver la página 2.

II. Regulador de flujo laminar, ver la página 2.

Desatornille y limpie el regulador de caudal (13 955).

III. Inversor, ver la fig. [6].

1. Quitar el collar (G) y retirar el caño (F)
2. Desenroscar el conexión (U) y retirar el espaciador (V) y el inversor (W).

Efectuar el montaje en el orden inverso.

Piezas de recambio, ver la página 2 (* = accesorios especiales).

Cuidados

En el suplemento Garantía a Limitada encontrará las instrucciones relativas al cuidado de esta batería.

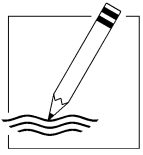

A series of 20 horizontal lines spanning the width of the page, intended for writing.

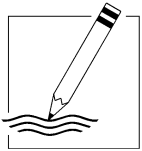

A series of 22 horizontal lines spaced evenly down the page, intended for handwriting practice.

D
☎ +49 571 3989 333
impressum@grohe.de

A
☎ +43 1 68060
info-at@grohe.com

AUS
Argent Sydney
☎ +(02) 8394 5800
Argent Melbourne
☎ +(03) 9682 1231

B
☎ +32 16 230660
info.be@grohe.com

BG
☎ +359 2 9719959
grohe-bulgaria@grohe.com

CAU
☎ +99 412 497 09 74
info-az@grohe.com

CDN
☎ +1 888 6447643
info@grohe.ca

CH
☎ +41 448777300
info@grohe.ch

CN
☎ +86 21 63758878

CY
☎ +357 22 465200
info@grome.com

CZ
☎ +420 277 004 190
grohe-cz@grohe.com

DK
☎ +45 44 656800
grohe@grohe.dk

E
☎ +34 93 3368850
grohe@grohe.es

EST
☎ +372 6616354
grohe@grohe.ee

F
☎ +33 1 49972900
marketing-fr@grohe.com

FIN
☎ +358 10 8201100
teknocalor@teknocalor.fi

GB
☎ +44 871 200 3414
info-uk@grohe.com

GR
☎ +30 210 2712908
nsapountzis@ath.forthnet.gr

H
☎ +36 1 2388045
info-hu@grohe.com

HK
☎ +852 2969 7067
info@grohe.hk

I
☎ +39 2 959401
info-it@grohe.com

IND
☎ +91 124 4933000
customercare.in@grohe.com

IS
☎ +354 515 4000
jonst@byko.is

J
☎ +81 3 32989730
info@grohe.co.jp

KZ
☎ +7 727 311 07 39
info-cac@grohe.com

LT
☎ +372 6616354
grohe@grohe.ee

LV
☎ +372 6616354
grohe@grohe.ee

MAL
☎ +1 800 80 6570
info-singapore@grohe.com

N
☎ +47 22 072070
grohe@grohe.no

NL
☎ +31 79 3680133
vragen-nl@grohe.com

NZ
☎ +09/373 4324

P
☎ +351 234 529620
commercial-pt@grohe.com

PL
☎ +48 22 5432640
biuro@grohe.com.pl

RI
☎ +62 21 2358 4751
info-singapore@grohe.com

RO
☎ +40 21 2125050
info-ro@grohe.com

ROK
☎ +82 2 559 0790
info-singapore@grohe.com

RP
☎ +63 2 8041617

RUS
☎ +7 495 9819510
info@grohe.ru

S
☎ +46 771 141314
grohe@grohe.se

SGP
☎ +65 6 7385585
info-singapore@grohe.com

SK
☎ +420 277 004 190
grohe-cz@grohe.com

T
☎ +66 2610 3685
info-singapore@grohe.com

TR
☎ +90 216 441 23 70
GroheTurkey@grome.com

UA
☎ +38 44 5375273
info-ua@grohe.com

USA
☎ +1 800 4447643
us-customerservice@grohe.com

VN
☎ +84 8 5413 6840
info-singapore@grohe.com

AL **BiH** **HR** **KS**
ME **MK** **SLO** **SRB**
☎ +385 1 2911470
adria-hr@grohe.com

**Eastern Mediterranean,
Middle East - Africa
Area Sales Office:**
☎ +357 22 465200
info@grome.com

IR **OM** **UAE** **YEM**
☎ +971 4 3318070
grohedubai@grome.com

Far East Area Sales Office:
☎ +65 6311 3600
info@grohe.com.sg