

T60035, T60235 Models / Modelos / Modèles

- ▲ Specify Finish
- ▲ Especifica el Acabado
- ▲ Précisez le fini

RP81434▲
Shower Arm
Brazo de Regadera
Tuyau de pomme de douche

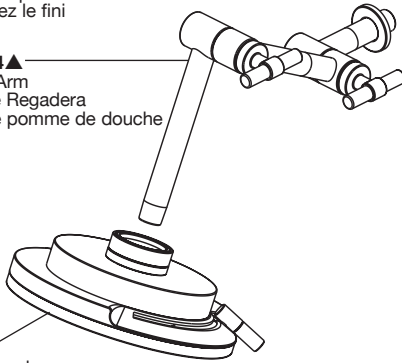

87435▲
Showerhead
Cabeza de Regadera
Pomme de douche

RP50879▲
Trim Sleeve
Manga de Franja
Manchon de finition



RP47201
Cartridge Assembly
Cartucho
Cartouche

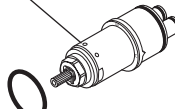

RP23336
O-Ring
Anillo "O"
Joint torique

RP90417▲
Set Screw & Button
Tornillo de Presión y Botón
Vis de calage et Bouton

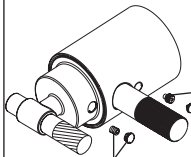

RP90418▲
Set Screw & Button
Tornillo de Presión y Botón
Vis de calage et Bouton

HL6033▲ (T Lever)
Handle Assembly
Ensamble de la Manija
Poignée

HL6034▲ (Industrial Lever)
Handle Assembly
Ensamble de la Manija
Poignée

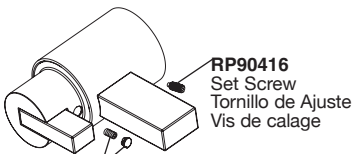

RP90418▲
Set Screw & Button
Tornillo de Presión y Botón
Vis de calage et Bouton

HL6032▲ (Lever)
Handle Assembly
Ensamble de la Manija
Poignée

RP74785
Available Extension Kit
Kit de Extensión disponible
Kit d'extension disponibles

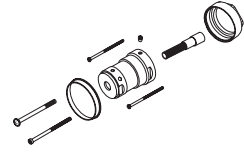

RP49089▲
Trim Ring
Aro de accesorio
Anneau décoratif

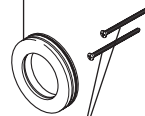

RP49090
Trim Screws
Atornillos de Franja
Vis de finition

RP12630
Longer Screws
Tornillos Más Grandes
Vis plus longues

RP76517▲
Escutcheon
(Diag. Screw Holes)
Chapetón
(Huecos para los
Tornillos Diagonales)
Rosace
(Trous de vis
en diagonale)

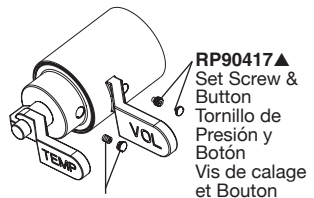
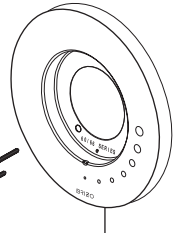

RP90418▲
Set Screw & Button
Tornillo de Presión y Botón
Vis de calage et Bouton



RP81435▲
Tub Spout/Pull-Up Diverter
Tubo de Salida para Bañera/
Botón Desviador de Alzar
Bec/avec dérivation à tirette

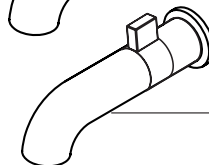

RP81436▲
Tub Spout/Pull-Up Diverter
Tubo de Salida para Bañera/
Botón Desviador de Alzar
Bec/avec dérivation à tirette