



DFJ201

GB	Cordless Fan Jacket	Instruction manual
CF	Blouson ventilé sans fil	Manuel d'instructions
LS	Chamarra Ventilada Inalámbrica	Manual de instrucciones



ENGLISH (Original instructions)

SYMBOLS

The following show the symbols used for the equipment. Be sure that you understand their meaning before use.

-  Read instructions.
-  Machine wash cold delicate cycle (30°C).
-  Do not bleach.
-  Line dry in the shade.
-  Do not wring.
-  Cool iron if needed.
-  Do not dryclean.
-  Only for EU countries
Do not dispose of electric equipment or battery pack together with household waste material!
In observance of the European Directives, on Waste Electric and Electronic Equipment and Batteries and Accumulators and Waste Batteries and Accumulators and their implementation in accordance with national laws, electric equipment and batteries and battery pack(s) that have reached the end of their life must be collected separately and returned to an environmentally compatible recycling facility.

Cd
Ni-MH
Li-ion

SAFETY INSTRUCTIONS

WARNING:

Read all safety warnings and all instructions. Failure to follow the warnings and instructions may result in electric shock, fire and/or serious injury.

Intended use

The fan jacket is intended for cooling down body temperature.

Safety warnings

- Do not use the jacket other than its intended use.
- If you sense anything unusual, switch off the jacket and remove the battery holder immediately.
- Do not wear the jacket with bare skin.
- Never use the fan jacket where temperature reaches more than 50°C (122°F). Otherwise it may cause burns on your skin. Also avoid using in high humidity.
- Do not stamp, toss or abuse the fan jacket.
- Avoid water from electrical parts.

- Never sleep while wearing the fan jacket. Steep decline of body temperature may harm your health.
- Do not turn on the fan jacket unless you are wearing it.
- Do not put your finger into the fan unit. Especially, pay attention to children not to play with the fan jacket.
- Children, handicapped persons, or anyone who are insensitive to temperature, for example a person with poor blood circulation, shall refrain from using the jacket.
- If any abnormality is found, contact your local service center for repair.
- Keep maintenance labels and nameplate. If they become unreadable or missing, contact your local service center for repair.
- Choose appropriate fan speed in accordance with the usage environment for continuous use.
- The appliance is not to be used by young children unless the controls have been pre-set by a parent or guardian, or unless the child has been adequately instructed on how to operate the controls safely.
- Before washing, detach the fan unit, battery holder and remove the battery cartridge. Wash the jacket part only.
- Do not blow compressed air towards the fan. Do not put small stick into the fan unit. Otherwise the fan and motor may be damaged.
- Do not expose the jacket to rain or wet conditions. Water entering the jacket may increase the risk of electric shock.
- Do not abuse the cord. Never use the cord for carrying, pulling or unplugging the jacket. Keep cord away from heat, oil, sharp edges.
- Do not connect power source to USB port. Otherwise there is risk of fire. The USB port is only intended for charging lower voltage device. Always place the cover onto the USB port when not charging the lower voltage device.
- Do not insert a nail, wire, etc. into USB power supply port. Otherwise a circuit short may cause smoke and fire.
- Do not use the jacket while you are under the influence of drugs, alcohol or medication.
- Do not leave the fan jacket into the high temperature place, such as sun-heated car. Otherwise plastic part may melt and be damaged.
- For long time storage, remove the battery holder and battery cartridge from the jacket, and remove the battery cartridge from the battery holder.
- This appliance is not intended for medical use in hospitals.

Electrical safety

1. Do not insert a nail, wire, etc. into USB power supply port. Otherwise a circuit short may cause smoke and fire.
2. Do not connect power source to USB port. Otherwise there is risk of fire. The USB port is only intended for charging lower voltage device. Always place the cover onto the USB port when not charging the lower voltage device.

Important safety instructions for battery cartridge

- Recharge only with the charger specified by the manufacturer. A charger that is suitable for one type of

battery pack may create a risk of fire when used with another battery pack.

- Use the jacket only with specifically designated battery packs. Use of any other battery packs may create a risk of injury and fire.
- Before using battery cartridge, read all instructions and cautionary markings on (1) battery charger, (2) battery, and (3) product using battery.
- Do not disassemble battery cartridge.
- If operating time has become excessively shorter, stop operating immediately. It may result in a risk of overheating, possible burns and even an explosion.
- Under abusive conditions, liquid may be ejected from the battery; avoid contact. If electrolyte gets into your eyes, rinse them out with clear water and seek medical attention right away. It may result in loss of your eyesight.
- Do not short the battery cartridge:
 1. Do not touch the terminals with any conductive material.
 2. Avoid storing battery cartridge in a container with other metal objects such as nails, coins, etc.
 3. Do not expose battery cartridge to water or rain. A battery short can cause a large current flow, overheating, possible burns and even a breakdown.
- Do not store the jacket, battery holder and battery cartridge in locations where the temperature may reach or exceed 50°C (122°F).
- Do not incinerate the battery cartridge even if it is severely damaged or is completely worn out. The battery cartridge can explode in a fire.
- Be careful not to drop or strike battery.
- Do not use a damaged battery.
- Follow your local regulations relating to disposal of battery.

Tips for maintaining maximum battery life

- Never recharge a fully charged battery cartridge. Overcharging shortens the battery service life.
- Charge the battery cartridge with room temperature at 10°C - 40°C (50°F - 104°F).
- Let a hot battery cartridge cool down before charging it.
- Charge the battery cartridge if you do not use it for a long period (more than six months).
- For an optimum life-time, the battery cartridge has to be fully charged, after use.

SAVE THESE INSTRUCTIONS.

(See the last part of this instruction manual for all the illustrations.)

DESIGNATION OF PARTS (Fig. 1)

- (1) Fan unit
- (2) Power cable
- (3) Battery holder

SPECIFICATIONS

Model	DFJ201		
Material	Polyester (100%)		
USB power supply port	DC 5V, 2.1A (1 port)/ DC 5V, 3.0A (2 ports in total)		
Operating time (hour) (Approximately)		With battery BL1450	With battery BL1850
	Air speed	1	20
		2	15
	3	8	12
Rated voltage (V)	14.4		18
Battery cartridge	BL1415, BL1415N, BL1430, BL1440, BL1450, BL1815, BL1815N, BL1820, BL1830, BL1840, BL1850		

- Due to our continuing program of research and development, the specifications herein are subject to change without notice.
- Specifications and battery cartridge may differ from country to country.
- Operating time may differ depending on battery type and usage condition.

ASSEMBLY

Installing or removing the battery cartridge to the battery holder (Fig. 2)

⚠ CAUTION:

- **Hold the battery holder and the battery cartridge firmly when installing or removing battery cartridge.** Failure to hold the battery holder and the battery cartridge firmly may cause them to slip off your hands and result in damage to the battery holder and battery cartridge and a personal injury.

To install the battery cartridge (4), align the tongue on the battery cartridge with the groove in the battery holder and slip it into place. Insert it all the way until it locks in place with a little click. If you can see the red indicator (5) on the upper side of the button, it is not locked completely. Always install the battery cartridge fully until the red indicator cannot be seen. If not, it may accidentally fall out of the battery holder, causing injury to you or someone around you.

Do not install the battery cartridge forcibly. If the cartridge does not slide in easily, it is not being inserted correctly. To remove the battery cartridge, slide it from the battery holder while sliding the button (6) on the front of the cartridge.

Installing or removing the fan unit to the jacket (Fig. 3)

Attach the fan unit onto the jacket with closing the zipper. And then fasten the snap button to secure it.

Attaching the battery holder (Fig. 4)

Connect the battery holder and the power cable of the jacket.

You can hang the battery holder on your waist belt.

FUNCTIONAL DESCRIPTION

CAUTION:

- The fan jacket takes effect as intaking air which temperature and humidity are lower than body surface. The fan jacket may not take effect if circumstance air temperature and humidity is higher than air in the jacket temperature and humidity.

Switch action (Fig. 5)

To turn on the jacket, press and hold the power button (7). The jacket starts with high air speed. Each time you tap the power button, the air speed changes from high to medium, medium to low, and low to high. The air speed indicator (8) shows current air speed.

To turn off, press and hold the power button again.

Turbo button (Fig. 5)

By pressing turbo button (9), the jacket works in turbo mode for quick cooling. The turbo mode lasts for a minute and the air speed returns to normal.

Air flow control (Fig. 6, 7 & 8)

To maintain stable air flow, close the button at the neck of the jacket.

You can control the air flowing inside the jacket by fastening or opening the inner zippers.

When fastening the inner zippers (Fig. 7), the most of air flows through neck opening with high air volume. When opening the inner zippers (Fig. 8), the air flows through neck and sleeves openings.

The sleeve of the jacket is detachable. Remove the sleeve according to your work condition by unzipping.

Connecting USB devices (Fig. 9)

CAUTION:

- Connect only devices which are compatible with the USB power supply port. Otherwise it may cause malfunction to the battery holder.

The battery holder (with the battery) can work as an external power supply for USB devices.

Open the cover and connect the USB cable (not included) with the power supply port (10) of the battery holder. And then connect the other end of the cable with the device.

The battery holder (with the battery) supplies DC5V, 2.1A by one port, and 3.0A in total by two ports.

The USB cable can be placed inside the jacket for convenience by using the hole of the pocket and cable holder (Fig. 10).

NOTE:

- Before connecting USB device to the battery holder (with the battery), always backup your data of USB device. Otherwise your data may be lost by any possibility.
- The charger may not supply power to some USB devices.

- Wait for 10 seconds before charging another device consecutively.
- When not using or after charging, remove the USB cable and close the cover.

MAINTENANCE

CAUTION:

- Always be sure that the jacket is switched off and the battery cartridge is removed before attempting to perform inspection or maintenance. If jacket does not switch on or any fault is found with a fully charged battery cartridge, clean the terminals of the battery holder and the battery cartridge. If jacket still does not work properly, stop using the jacket and contact our authorized service center.

OPTIONAL ACCESSORIES

CAUTION:

- These accessories or attachments are recommended for use with your Makita tool specified in this manual. The use of any other accessories or attachments might present a risk of injury to persons. Only use accessory or attachment for its stated purpose.

If you need any assistance for more details regarding these accessories, ask your local Makita Service Center.

- Makita genuine battery and charger

NOTE:









- Some items in the list may be included in the package as standard accessories. They may differ from country to country.

FRANÇAIS (Mode d'emploi original)

PICTOGRAMMES

Les pictogrammes utilisés pour l'équipement sont indiqués ci-dessous.

Vous devez en avoir compris le sens avant l'utilisation.

-  Lisez les instructions.
-  Lavage à la machine, cycle délicat (30 °C).
-  N'utilisez pas d'agent de blanchiment.
-  Suspendez à l'ombre pour sécher.
-  Évitez de tordre.
-  Repassez à basse température au besoin.
-  Ne nettoyez pas à sec.
-  Uniquement pour les pays d'Europe
-  Ne jetez pas les équipements électriques ou les batteries avec les déchets domestiques! Dans le respect de la directive européenne sur la mise au rebut des appareils électriques et électroniques, des piles et des accumulateurs, ainsi qu'aux déchets de piles et d'accumulateurs et de leur exécution conformément à la loi nationale, les équipements électriques et les piles dont la durée de vie est épuisée doivent être collectés séparément et renvoyés dans des installations de recyclage respectueuses de l'environnement.

CONSIGNES DE SÉCURITÉ

AVERTISSEMENT :

Lisez toutes les consignes de sécurité et toutes les instructions. L'ignorance des avertissements et des instructions comporte un risque de choc électrique, d'incendie et/ou de blessure grave.

Utilisation normale

Le blouson ventilé est conçu pour rafraîchir la température du corps.

Consignes de sécurité

- N'utilisez pas le blouson à d'autres fins que celles prévues.
- Si vous éprouvez quelque sensation inhabituelle, éteignez le blouson et retirez le porte-batterie immédiatement.
- Ne portez pas le blouson à contact sur la peau nue.

- N'utilisez jamais le blouson ventilé si la température est supérieure à 50 °C (122 °F). Il pourrait provoquer des brûlures. Évitez également de l'utiliser si le taux d'humidité est élevé.
- Évitez d'écraser, froisser ou maltraiter le blouson ventilé.
- Tenez les pièces électriques à l'écart de l'eau.
- Ne portez jamais le blouson ventilé pendant que vous dormez. Un abaissement brusque de la température du corps comporte un risque pour la santé.
- Ne mettez pas en marche le blouson ventilé sans le porter.
- N'insérez pas le doigt dans le ventilateur. En particulier, ne laissez pas les enfants jouer avec le blouson ventilé.
- Les enfants, personnes handicapées ou toute personne insensible à la température comme les personnes ayant une mauvaise circulation sanguine devraient éviter d'utiliser ce blouson.
- Pour toute anomalie, communiquez avec votre centre de service local pour la réparation.
- N'enlevez pas l'étiquette d'entretien et l'identification du produit. S'ils deviennent illisibles ou sont absents, communiquez avec votre centre de service local pour la réparation.
- Choisissez un réglage adéquat de la vitesse du ventilateur en fonction de l'environnement d'utilisation, en vue d'une utilisation continue.
- L'appareil ne doit pas être utilisé par de jeunes enfants à moins que les commandes aient été sélectionnées au préalable par un parent ou une personne responsable, ou à moins que l'enfant n'ait reçu adéquatement des instructions sur la façon d'utiliser les commandes en toute sécurité.
- Avant le lavage, enlevez le ventilateur, le porte-batterie et retirez la batterie. Lavez uniquement le blouson.
- Ne soufflez pas d'air comprimé en direction du ventilateur. N'insérez pas de bâton dans le ventilateur. Sinon le ventilateur et le moteur pourraient être endommagés.
- N'exposez pas le blouson à la pluie ni à l'humidité. L'infiltration d'eau dans le blouson accroît le risque d'électrocution.
- Ne maltraitez pas le cordon. N'utilisez jamais le cordon pour transporter, tirer ou débrancher le blouson. Maintenez le cordon à l'écart de la chaleur, de l'huile et des objets à bords tranchants.
- Ne branchez pas une source d'alimentation au port USB. Sinon, il y a un risque d'incendie. Le port USB est conçu uniquement pour le chargement de dispositifs à basse tension. Placez toujours le couvercle sur le port USB lorsque vous ne chargez pas le dispositif à basse tension.
- N'insérez pas de clous, de fils, etc. dans le port d'alimentation USB. Cela pourrait entraîner un court-circuit causant de la fumée et un incendie.
- N'utilisez pas le blouson si vous êtes sous l'influence de drogues, de l'alcool ou de médicaments.
- Ne laissez pas le blouson ventilé à un endroit où la température est élevée, comme dans un véhicule laissé au soleil. Les pièces de plastique pourraient fondre et être endommagées.

- Pour un rangement à long terme, retirez le porte-batterie et la batterie du blouson et retirez la batterie du porte-batterie.
- Cet appareil n'est pas destiné à une utilisation médicale dans un hôpital.

Sécurité électrique

1. N'insérez pas de clous, de fils, etc. dans le port d'alimentation USB. Cela pourrait entraîner un court-circuit causant de la fumée et un incendie.
2. Ne branchez pas une source d'alimentation au port USB. Sinon, il y a un risque d'incendie. Le port USB est conçu uniquement pour le chargement de dispositifs à basse tension. Placez toujours le couvercle sur le port USB lorsque vous ne rechargez pas le dispositif à basse tension.

Importantes instructions de sécurité pour la batterie

- Ne rechargez l'appareil qu'avec le chargeur spécifié par le fabricant. Un chargeur conçu pour un certain type de batterie risque de déclencher un incendie s'il est utilisé avec une autre batterie.
- N'utilisez le blouson qu'avec ses batteries spécifiques. D'autres batteries risqueraient de vous blesser ou de provoquer un incendie.
- Avant d'utiliser la batterie, lisez toutes les instructions et précautions relatives (1) au chargeur de batterie, (2) à la batterie et (3) à l'appareil utilisant la batterie.
- Ne démontez pas la batterie.
- Cessez immédiatement l'utilisation si le temps de fonctionnement devient excessivement court. Il existe un risque de surchauffe, de brûlures, voire d'explosion.
- Dans des conditions d'utilisation inadéquates de la batterie, il peut y avoir fuite d'électrolyte; évitez tout contact avec celui-ci. Si un électrolyte pénètre dans vos yeux, rincez-les avec de l'eau et consultez immédiatement un médecin. Il existe un risque de cécité.
- Ne court-circuitez pas la batterie :
 1. Ne touchez pas les bornes avec un matériau conducteur.
 2. Évitez de ranger la batterie dans un conteneur avec tout objet métallique tel que des clous, des pièces de monnaie, etc.
 3. N'exposez pas la batterie à l'eau ou à la pluie. Un court-circuit peut causer un fort courant, une surchauffe, parfois des brûlures et même une panne de l'outil.
- Ne rangez pas le blouson, le porte-batterie ou la batterie dans des endroits où la température risque d'atteindre ou de dépasser 50 °C (122 °F).
- Ne jetez pas la batterie au feu même si elle est sérieusement endommagée ou complètement épuisée. Au contact du feu, la batterie peut exploser.
- Évitez de faire tomber ou de heurter la batterie.
- N'utilisez pas de batterie endommagée.
- Conformez-vous aux réglementations en vigueur dans votre région concernant l'élimination des batteries.

Conseils pour obtenir la durée de service maximale de la batterie

- Ne rechargez jamais une batterie complètement chargée. Les surcharges raccourcissent la durée de vie de la batterie.
- Rechargez la batterie dans une température ambiante variant de 10 °C à 40 °C (50 °F à 104 °F).
- Si la batterie est chaude, laissez-la refroidir avant de la recharger.
- Rechargez la batterie si vous ne l'utilisez pas pendant une période prolongée (plus de six mois).
- Pour une durée de service optimale, la batterie doit être entièrement rechargée après son utilisation.

CONSERVEZ LES PRÉSENTES INSTRUCTIONS.

(Reportez-vous à la dernière section du présent manuel d'instructions pour l'ensemble des illustrations.)

DÉSIGNATION DES PIÈCES (Fig. 1)

- (1) Ventilateur
- (2) Câble d'alimentation
- (3) Porte-batterie

CARACTÉRISTIQUES TECHNIQUES

Modèle	DFJ201	
Matériau	Polyester (100 %)	
Port d'alimentation USB	5 V c.c., 2,1 A (1 port)/ 5 V c.c., 3,0 A (2 ports au total)	
Temps de fonctionnement (heures) (approximativement)	Avec batterie BL1450	Avec batterie BL1850
	1	29
	2	21
	3	12
Tension nominale (V)	14,4	18
Batterie	BL1415, BL1415N, BL1430, BL1440, BL1450, BL1815, BL1815N, BL1820, BL1830, BL1840, BL1850	

- Étant donné l'évolution constante de notre programme de recherche et de développement, les caractéristiques techniques contenues dans ce manuel sont modifiables sans préavis.
- Les caractéristiques techniques et la batterie peuvent varier suivant les pays.
- Le temps de fonctionnement peut varier en fonction du type de batterie et des conditions d'utilisation.

MONTAGE

Installation de la batterie dans le porte-batterie ou retrait (Fig. 2)

⚠ ATTENTION :

- **Tenez le porte-batterie et la batterie fermement lors de l'installation ou du retrait de la batterie.** Dans le cas contraire, ils pourraient vous glisser des mains, ce qui pourrait endommager le porte-batterie et la batterie, et vous blesser.

Pour installer la batterie (4), alignez sa languette sur la rainure du porte-batterie, et glissez la batterie en place. Insérez-la à fond jusqu'à ce que vous entendiez un clic. Si vous pouvez voir l'indicateur rouge (5) situé sur le dessus du bouton, la batterie n'est pas complètement verrouillée. Installez toujours la batterie à fond jusqu'à ce que vous ne puissiez plus voir l'indicateur rouge. Dans le cas contraire, elle pourrait tomber accidentellement du porte-batterie et entraîner des blessures.

Ne forcez pas sur la batterie pour l'installer. Si la batterie ne glisse pas facilement, c'est qu'elle n'est pas insérée correctement. Pour retirer la batterie, faites-la glisser du support de batterie tout en faisant glisser le bouton (6) se trouvant à l'avant.

Installation du ventilateur dans le blouson ou retrait (Fig. 3)

Installez le ventilateur sur le blouson en fermant la fermeture éclair. Fermez ensuite le bouton à pression pour le fixer.

Installation du porte-batterie (Fig. 4)

Branchez le porte-batterie au câble d'alimentation du blouson.

Vous pouvez suspendre le porte-batterie à votre ceinture.

DESCRIPTION DE FONCTIONNEMENT

⚠ ATTENTION :

- Le blouson ventilé fonctionne si l'air qui pénètre présente une température et un taux d'humidité inférieurs à ceux du corps.
- Le blouson ventilé peut ne pas fonctionner si les conditions de température de l'air et de l'humidité sont plus élevées par rapport à celles de l'air à l'intérieur du blouson.

Actionnement de l'interrupteur (Fig. 5)

Pour allumer le blouson, tenez enfoncé le bouton marche/arrêt (7). Le blouson se met en marche avec une vitesse élevée de l'air. Chaque fois que vous appuyez sur le bouton d'alimentation, la vitesse de l'air passe de la vitesse élevée à moyenne, de moyenne à faible et de faible à élevée. L'indicateur de vitesse de l'air (8) indique la vitesse sélectionnée.

Pour l'éteindre, tenez à nouveau le bouton enfoncé.

Bouton Turbo (Fig. 5)

La pression sur le bouton Turbo (9) fait passer le blouson au mode turbo et permet un refroidissement rapide. Le

mode turbo est actionné pendant une minute, après quoi la vitesse de l'air retourne au mode normal.

Réglage du flux de l'air (Fig. 6, 7 et 8)

Pour assurer la stabilité du flux de l'air, fermez le bouton situé au col du blouson.

Pour pouvez régler l'air circulant à l'intérieur du blouson en fermant ou ouvrant les fermetures éclair intérieures. Lorsque vous fermez les fermetures éclair intérieures (Fig. 7), l'air circule principalement par l'ouverture du col avec un volume d'air élevé. Lorsque vous ouvrez les fermetures éclair intérieures (Fig. 8), l'air circule par l'ouverture du col et des manches.

Les manches du blouson sont amovibles. Retirez les manches en fonction des conditions de travail en ouvrant la fermeture éclair.

Connexion d'un dispositif USB (Fig. 9)

⚠ ATTENTION :

- Branchez uniquement les dispositifs compatibles avec le port d'alimentation USB. Autrement, cela pourrait entraîner une défaillance du porte-batterie.

Le porte-batterie (et la batterie) peut servir de source d'alimentation externe pour les dispositifs USB.

Ouvrez le couvercle et branchez le câble USB (non inclus) au port d'alimentation (10) du porte-batterie.

Branchez ensuite l'autre extrémité du câble au dispositif. Le porte-batterie (avec la batterie) fournit 5 V c.c., 2,1 A à un port, et 3,0 A au total aux deux ports.

Pour un meilleur confort, il est possible de placer le câble USB à l'intérieur du blouson grâce à l'ouverture dans la poche et le porte-câble (Fig. 10).

REMARQUE :

- Avant de brancher le dispositif USB au porte-batterie (avec la batterie), sauvegardez toujours les données du dispositif USB. Autrement, les données pourraient être perdues de façon permanente.
- Le chargeur n'est pas adapté à tous les dispositifs USB.
- Attendez 10 secondes avant de passer au chargement d'un autre dispositif.
- Lorsqu'il n'est pas utilisé, ou après le chargement, retirez le câble USB et fermez le couvercle.

ENTRETIEN

⚠ ATTENTION :

- Assurez-vous toujours que le blouson est éteint et que la batterie est retirée avant d'effectuer une inspection ou une opération d'entretien.

Si le blouson ne s'allume pas ou si une défaillance est constatée alors que la batterie est entièrement rechargée, nettoyez les bornes du porte-batterie et de la batterie. Si le blouson ne fonctionne toujours pas adéquatement, cessez d'utiliser le blouson et communiquez avec notre centre de service agréé.

ACCESSOIRES EN OPTION

⚠ ATTENTION :

- Ces accessoires et fixations sont recommandés pour être utilisés avec l'outil Makita spécifié dans ce manuel. L'utilisation de tout autre accessoire ou fixation peut

comporter un risque de blessure. Utilisez l'accessoire ou la fixation uniquement pour la fonction pour laquelle il a été conçu.

Si vous avez besoin de plus amples informations concernant ces accessoires, demandez à votre centre de service local Makita.

- Batterie et chargeur Makita d'origine

REMARQUE :









- Certains éléments de la liste peuvent être fournis comme accessoires standard. Ils peuvent varier suivant les pays.

ESPAÑOL (Instrucciones originales)

SÍMBOLOS

A continuación se muestran los símbolos utilizados con este equipo.

Asegúrese que entiende su significado antes de usar.

-  Lea las instrucciones.
-  Lavar en ciclo de prendas delicadas en frío en lavadora (30°C).
-  No usar blanqueador.
-  Colgar bajo la sombra para secar.
-  No exprimir.
-  Planchar a temperatura baja en caso de ser necesario.
-  No llevar a la tintorería.
-  Sólo para países de la UE
¡No deseche el equipo eléctrico ni el cartucho de la batería junto con los desechos domésticos!
En cumplimiento con las Directivas Europeas sobre el desecho eléctrico y de equipos eléctricos, baterías y acumuladores, y baterías desechadas y acumuladores y su implementación de acuerdo con la ley nacional, el equipo eléctrico y las baterías y paquete(s) de batería que ha llegado al final de su vida útil debe desecharse por separado mediante su retorno a un centro de reciclaje con consideración por el medio ambiente.

Cd
Ni-MH
Li-ion

- Nunca use la chamarra ventilada donde la temperatura alcance más de los 50°C (122°F). De lo contrario, puede que se produzcan quemaduras sobre su piel. También evite usar cuando la humedad sea alta.
- No azote, arroje ni maltrate la chamarra ventilada.
- Evite el contacto de las partes eléctricas con el agua.
- Nunca duermas mientras tenga la chamarra ventilada puesta. Una reducción pronunciada de la temperatura corporal puede ser dañino para su salud.
- No encienda la chamarra ventilada salvo que la esté usando.
- No coloque el dedo dentro de la unidad del ventilador. Especialmente, ponga atención para que los niños no jueguen con la chamarra ventilada.
- Los niños, las personas con alguna discapacidad física, o quien tenga alguna insensibilidad a la temperatura, por ejemplo aquellos con una deficiencia en la circulación sanguínea, deberán abstenerse de usar esta chamarra.
- Si se detecta alguna anomalía, acuda a su centro local de servicio para reparaciones.
- Conserve las etiquetas de mantenimiento y la placa de especificaciones. Si se tornan ilegibles o se extravían, acuda a su centro local de servicio para reparaciones.
- Elija los ajustes apropiados de velocidad del ventilador en función del entorno de utilización para las condiciones de uso.
- El equipo no debe ser usado por niños pequeños salvo que los controles hayan sido reajustados por un padre o tutor, o salvo que el niño cuente con la instrucción adecuada sobre cómo operar los controles con seguridad.
- Desprenda la unidad del ventilador, el portabatería y quite el cartucho de batería antes de lavar la chamarra. Lave solamente la parte que conforma la chamarra.
- No aplique aire comprimido hacia la chamarra. No introduzca algún palillo dentro de la unidad del ventilador. De lo contrario puede que el ventilador y el motor se dañen.
- No exponga la chamarra a la lluvia ni a condiciones húmedas. El agua que se introduzca a la chamarra puede que incremente el riesgo de descarga eléctrica.
- No tense el cable. Nunca cargue, jale o desenchufe la chamarra mediante el cable. Mantenga el cable alejado del calor, aceite y bordes filosos.
- No conecte la fuente de alimentación eléctrica al puerto USB. De lo contrario, se corre el riesgo de incendio. El puerto USB esta solamente diseñado para recargar un dispositivo de bajo voltaje. Coloque siempre la cubierta del puerto USB mientras no se encuentre recargando un dispositivo de bajo voltaje.
- No inserte ningún clavo, alambre u objeto similar dentro del puerto USB de alimentación eléctrica. De lo contrario puede que un corto circuito genere humo y fuego.
- No utilice la chamarra mientras esté bajo la influencia de drogas, alcohol o medicamentos.
- No deje la chamarra ventilada en un lugar que presente temperaturas elevadas, como dentro de un automóvil encerrado y bajo el sol. De lo contrario puede que la parte de plástico se derrita dañándose.
- Para un almacenamiento de largo plazo, quite el portabatería y el cartucho de batería de la chamarra, y retire el cartucho de batería del portabatería.

INSTRUCCIONES DE SEGURIDAD

⚠ ADVERTENCIA:
Lea todas las advertencias de seguridad, al igual que todas las instrucciones. No seguir todas las advertencias e instrucciones que se presentan a continuación puede que resulte en descarga eléctrica, incendio y/o lesión grave.

Uso destinado

La chamarra ventilada está diseñada para refrescar la temperatura del cuerpo.

Advertencias de seguridad

- No use la chamarra para otros fines para los cuales fue diseñada.
- Si siente algo inusual, apague la chamarra y quite el portabatería inmediatamente.
- No se ponga la chamarra directamente sobre el torso descubierto.

- Este equipo no está diseñado para uso médico en hospitales.

Seguridad eléctrica

1. No inserte ningún clavo, alambre u objeto similar dentro del puerto USB de alimentación eléctrica. De lo contrario puede que un corto circuito genere humo y fuego.
2. No conecte la fuente de alimentación eléctrica al puerto USB. De lo contrario, se corre el riesgo de incendio. El puerto USB esta solamente diseñado para recargar un dispositivo de bajo voltaje. Coloque siempre la cubierta del puerto USB mientras no se encuentre recargando un dispositivo de bajo voltaje.

Instrucciones de seguridad importantes para el cartucho de batería

- Recargue solamente con el cargador especificado por el fabricante. Un cargador que sea adecuado para un tipo de cartucho de batería específico puede generar un riesgo de incendio al usarse con otro cartucho de batería.
- Use la chamarra solamente con el cartucho de batería específicamente designado. El uso de cualquier otro cartucho de batería puede generar riesgo de lesión e incendio.
- Antes de utilizar el cartucho de batería, lea todas las instrucciones e indicaciones de precaución sobre (1) el cargador de batería, (2) la batería, y (3) el producto con el que se utiliza la batería.
- No desarme el cartucho de batería.
- Si el tiempo de uso del cartucho de batería se acorta demasiado, deje de usarlo inmediatamente. Podría resultar en un riesgo de sobrecalentamiento, posibles quemaduras e incluso una explosión.
- Puede que en condiciones hostiles haya fuga de líquido de la batería; evite el contacto. En caso de que ingresen electrolitos en sus ojos, enjuáguelos bien con agua limpia y acuda a un médico de inmediato. Esto podría ocasionar la pérdida de la visión.
- No cierre el circuito entre los terminales del cartucho de batería:
 1. No toque los terminales con ningún material conductor.
 2. Evite guardar el cartucho de batería en algún cajón junto con cualquier otro objeto metálico, como clavos, monedas, etc.
 3. No esponga el cartucho de batería a la lluvia ni a la nieve. Un cortocircuito puede provocar un elevado flujo de corriente, sobrecalentamiento, posibles quemaduras e incluso una avería.
- No guarde la chamarra, el portabatería y el cartucho de batería en lugares donde la temperatura pueda alcanzar o exceder los 50°C (122°F).
- Nunca incinere el cartucho de batería incluso en el caso de que esté dañado seriamente o ya no sirva en lo absoluto. El cartucho de batería puede explotar si se arroja al fuego.
- Tenga cuidado de no dejar caer ni golpear el cartucho de batería.
- No use con una batería dañada.
- Siga las regulaciones locales relacionadas con el desecho de las baterías.

Consejos para alargar al máximo la vida útil de la batería

- Nunca recargue un cartucho de batería que esté completamente recargado. El sobrecargar acorta la vida útil de la batería.
- Recargue el cartucho de batería a temperatura ambiente a 10°C - 40°C (50°F - 104°F).
- Deje que un cartucho de batería caliente se enfríe antes de recargarlo.
- Recargue el cartucho de batería cuando no se haya usado durante un periodo prolongado (más de seis meses).
- Para un óptimo tiempo de vida útil, el cartucho de batería debe recargarse por completo tras el uso.

CONSERVE ESTAS INSTRUCCIONES.

(Refiérase a la parte final de este manual de instrucciones para todas las ilustraciones).

IDENTIFICACIÓN DE LAS PIEZAS (Fig. 1)

- (1) Unidad del ventilador
- (2) Cable eléctrico
- (3) Portabatería

ESPECIFICACIONES

Modelo	DFJ201	
Material	Poliéster (100%)	
Puerto USB de alimentación eléctrica	CC 5V, 2,1A (1 puerto) / CC 5V, 3,0A (2 puertos en total)	
Tiempo de operación (hora) (Aproximadamente)	Con batería BL1450	Con batería BL1850
	1	20
	2	15
Velocidad del aire	3	8
	12	12
Voltaje nominal (V)	14,4V	18V
Cartucho de batería	BL1415, BL1415N, BL1430, BL1440, BL1450, BL1815, BL1815N, BL1820, BL1830, BL1840, BL1850	

- Debido a nuestro programa continuo de investigación y desarrollo, las especificaciones aquí dadas están sujetas a cambios sin previo aviso.
- Las especificaciones y el cartucho de la batería pueden variar de país a país.
- Puede que el tiempo de operación varíe en función del tipo de batería y las condiciones de uso.

ENSAMBLE

Instalación y extracción del cartucho de batería en el portabatería (Fig. 2)

⚠ PRECAUCIÓN:

- Sujete el portabatería y cartucho de batería con firmeza al colocar o extraer el cartucho de batería.

No seguir esta indicación puede que resulte en que el cartucho resbale de sus manos y se dañe el portabatería y cartucho de batería, así como ocasionar lesiones personales.

Para colocar el cartucho de batería (4), alinee la lengüeta sobre el cartucho de batería con la ranura en el portabatería y deslice en su lugar. Inserte por completo hasta que se fije en su lugar con un pequeño clic. Si puede ver el indicador rojo (5) en el lado superior del botón, esto indica que no ha quedado fijo por completo. Introduzca siempre completamente el cartucho de batería hasta que el indicador rojo no pueda verse. De lo contrario, puede que el portabatería se caiga accidentalmente, provocándole lesiones a usted o a alguien que se encuentre alrededor suyo. No instale el cartucho de batería a la fuerza. Si el cartucho no se desliza al interior fácilmente, se debe a que no está siendo insertado correctamente. Para quitar el cartucho de batería, deslícelo del portabatería mientras desliza el botón (6) sobre la parte delantera del cartucho.

Instalación y extracción de la unidad del ventilador en la chamarra (Fig. 3)

Coloque la unidad del ventilador en la chamarra con el cierre de la cremallera (zíper). Luego fije con el botón a presión para asegurar en su lugar.

Colocación del portabatería (Fig. 4)

Conecte el portabatería al cable eléctrico de la chamarra. Es posible colgar el portabatería del cinturón alrededor de su cintura.

DESCRIPCIÓN OPERATIVA

⚠ PRECAUCIÓN:

- La chamarra ventilada se activa mediante la introducción de aire con temperatura y humedad menores a la de la superficie del cuerpo. Puede que la chamarra ventilada no se active si las circunstancias de temperatura y humedad son mayores que el aire en la temperatura y humedad de la chamarra.

Acción del interruptor (Fig. 5)

Para encender la chamarra, presione y sostenga presionando el botón de encendido (7). La chamarra arranca con el ajuste a velocidad alta del aire. Cada vez que se toca sobre el botón de encendido, la velocidad del aire alterna de alta a media, de media a baja y de baja a alta. El indicador de la velocidad del aire (8) muestra la velocidad de la corriente del aire. Para apagarlo, presione y sostenga el botón de encendido de nuevo.

Botón turbo (Fig. 5)

Al presionar el botón tubo (9), la chamarra opera en modalidad tubo para un rápido enfriamiento. La modalidad turbo dura un minuto y luego la velocidad de aire regresa al nivel normal.

Control del flujo de aire (Figs. 6, 7 y 8)

Para mantener estable el flujo del aire, cierre el botón ubicado en el cuello de la chamarra.

Es posible controlar el aire que fluye hacia el interior de la chamarra al cerrar o abrir los cierres interiores.

Al cerrar los cierres interiores (Fig. 7), la mayoría del aire fluye a través de la abertura del cuello con un alto volumen de aire. Al abrir los cierres interiores (Fig. 8), el aire fluye a través de las aberturas del cuello y las mangas.

Las mangas de la chamarra son desprendibles. Quite las mangas abriendo los cierres en función de sus actividades.

Conexión de dispositivos USB (Fig. 9)

⚠ PRECAUCIÓN:

- Conecte solamente dispositivos los cuales sean compatibles con una fuente de alimentación vía USB. De lo contrario, puede que se genere un defecto en el funcionamiento del portabatería.

El portabatería (con la batería) puede funcionar como una fuente de alimentación eléctrica externa para dispositivos USB.

Abra la cubierta y conecte el cable USB (no incluido) al puerto de alimentación eléctrica (10) del portabatería. Luego conecte el otro extremo del cable al dispositivo. El portabatería (con la batería) suministra una alimentación de CC5V, 2,1A a través de un puerto y 3,0A en total a través de dos puertos.

Para su conveniencia, el cable USB puede colocarse por dentro de la chamarra al usar el orificio del bolsillo y el sujetador del cable (Fig. 10).

NOTA:

- Antes de conectar un dispositivo USB al portabatería (con la batería), prepare siempre una copia de respaldo de la información de su dispositivo USB. De lo contrario, puede que por alguna posibilidad su información se pierda.
- Puede que el cargador no suministre energía eléctrica a algunos dispositivos USB.
- Espere unos 10 segundos antes de recargar otro dispositivo de forma consecutiva.
- Al no usarse o tras la recarga, retire el cable USB y sierre la cubierta.

MANTENIMIENTO

⚠ PRECAUCIÓN:

- Asegúrese siempre de que la chamarra esté apagada y el cartucho de batería extraído antes de intentar realizar cualquier operación de inspección o mantenimiento. Si la chamarra no se enciende o se detecta cualquier falla con un cartucho de batería completamente recargado, limpie los nodos terminales del portabatería y del cartucho de batería. Si la chamarra aún no funciona correctamente, interrumpa el uso de la chamarra y acuda a un centro de servicio autorizado.

ACCESORIOS OPCIONALES

PRECAUCIÓN:

- Estos accesorios o aditamentos están recomendados para utilizarse con el equipo Makita especificado en este manual. El empleo de cualquier otro accesorio o aditamento puede conllevar un riesgo de lesiones personales. Use solamente accesorios o aditamentos para su propósito designado.

Si necesita cualquier ayuda con información adicional sobre estos accesorios, acuda al Centro de Servicio Makita de su región.

- Batería y cargador originales de Makita

NOTA:

- Puede que algunos de los artículos en la lista vengan junto con el paquete como accesorios incluidos. Puede que estos accesorios varíen de país a país.

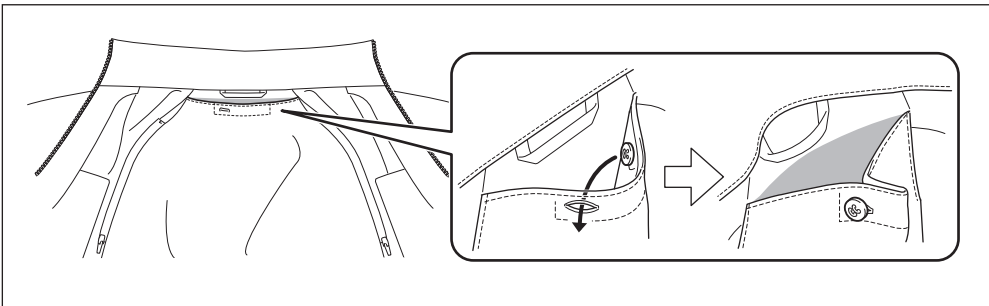
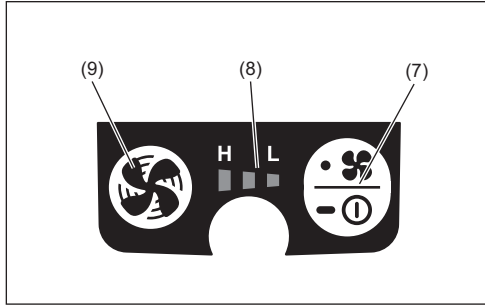
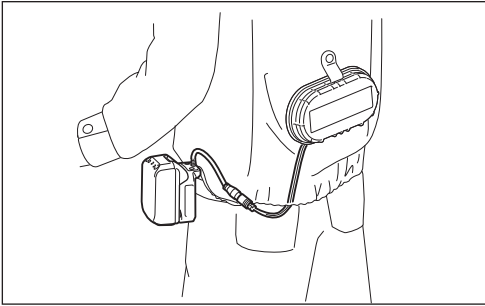
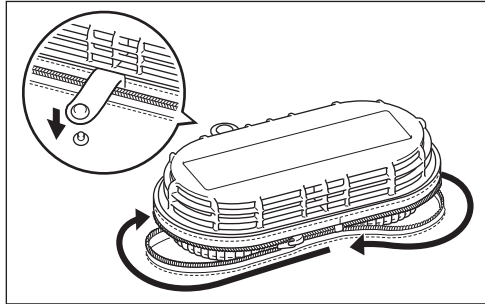
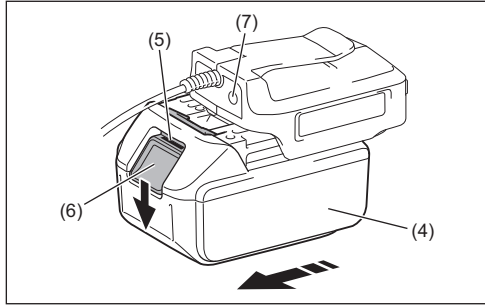
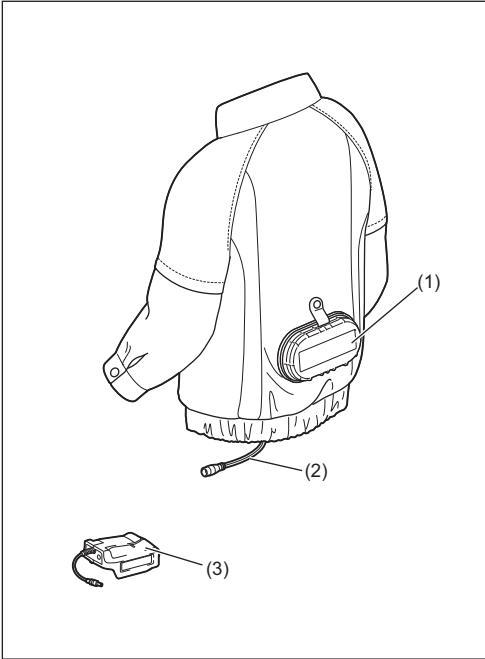

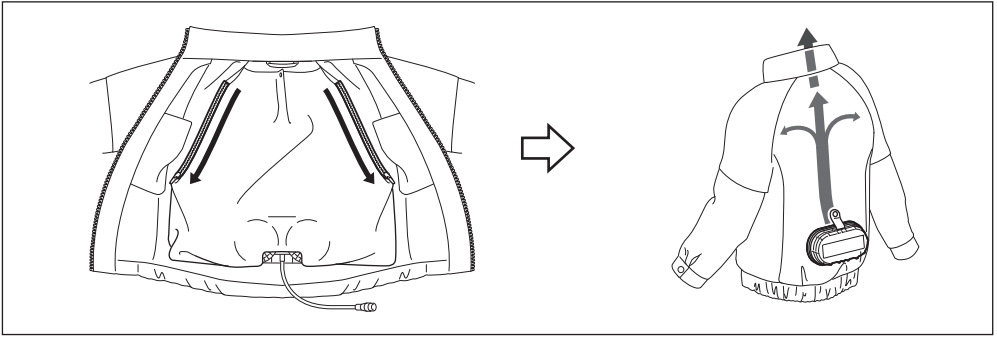

7

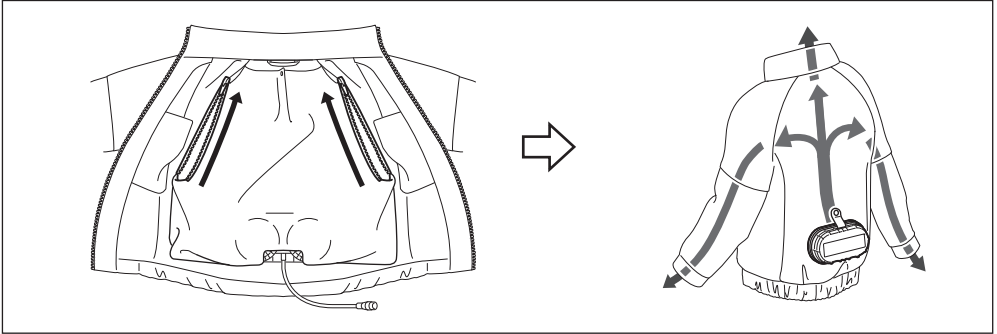

8

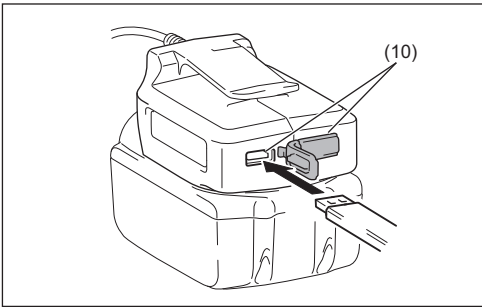

9

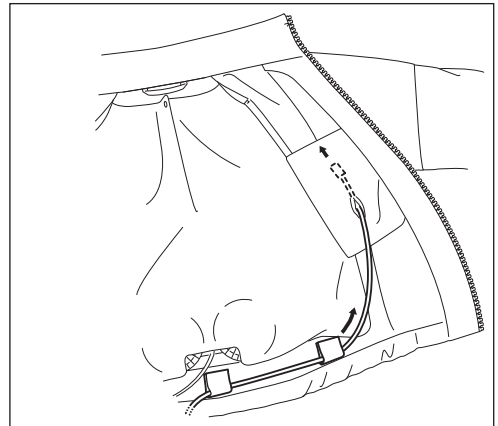

10

Makita Corporation
3-11-8, Sumiyoshi-cho,
Anjo, Aichi 446-8502 Japan

DFJ201-NA3-0515

www.makita.com

ALA