

INSTRUCTION MANUAL  
MANUEL D'INSTRUCTION  
MANUAL DE INSTRUCCIONES

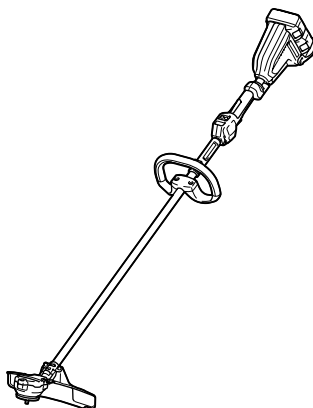

# Cordless Grass Trimmer Coupe Herbe Sans Fil Cortador Inalámbrico de Pasto

XRU07



015384

**IMPORTANT:** Read Before Using.  
**IMPORTANT:** Lire avant usage.  
**IMPORTANTE:** Leer antes de usar.

## ENGLISH (Original instructions)

# SPECIFICATIONS

Model	XRU07	
Type of handle	Loop handle	
No load speed (RPM)	5,000 / 6,500 /min	
Overall length	1,754 mm (69")	
Nylon cord diameter	2.0 - 2.3 mm (0.08" - 0.09")	
Applicable cutting tool	Nylon cutting head	Nylon cutting head
Cutting diameter	350 mm (13-3/4")	350 mm (13-3/4")
Net weight	4.0 kg (8.8 lbs)	4.5 kg (9.9 lbs)
Rated voltage	D.C. 36 V	
Standard battery cartridge(s)  Warning: Use only the battery(ies) described.	BL1815N / BL1820	BL1830 / BL1840 / BL1850

- Due to our continuing program of research and development, the specifications herein are subject to change without notice.
- Specifications and battery cartridge may differ from country to country.
- Weight, with battery cartridge, according to EPTA-Procedure 01/2003

USB099-6

## IMPORTANT SAFETY INSTRUCTIONS

 **WARNING! When using electric gardening appliances, basic safety precautions should always be followed to reduce the risk of fire, electric shock, and personal injury, including the following.**

### Read All Instructions

Failure to follow the warnings and instructions may result in electric shock, fire and/or serious injury.

## SAVE THESE INSTRUCTIONS

### General instructions

1. Do not allow persons unfamiliar with the string trimmer or these instructions to operate the tool. String trimmers are dangerous in the hands of untrained users.
2. Be sure that anyone who is to operate the string trimmer has first read the instruction manual.
3. Use the string trimmer with the utmost care and attention.
4. Operate the string trimmer only if you are in good physical condition. Perform all work calmly and carefully. Use common sense and keep in mind that the operator or user is responsible for accidents or hazards occurring to other people or their property.
5. Never operate the string trimmer when tired, feeling ill or under the influence of alcohol or drugs.

6. Avoid accidentally starting:
  - Ensure the switch is in the off position before installing the battery pack. Inserting the battery pack into the string trimmer with the switch on invites accidents.
  - Carrying the string trimmer with your finger on the switch invites accidents.
7. The string trimmer should be switched off immediately if it shows any signs of abnormal operation.
8. Disconnect the battery from the string trimmer before making any adjustments, changing accessories or storing. Such preventive safety measures reduce the risk of starting the sting trimmer accidentally.
9. Don't force the tool. It will do the job better and with less likelihood of a risk of injury at the rate for which it was designed.
10. Don't overreach. Keep proper footing and balance at all times.
11. Stay Alert - Watch what you are doing. Use common sense. Do not operate appliance when you are tired.
12. Store idle appliances indoors.

### Intended use of the tool

1. Use right tool. The cordless string trimmer is only intended for cutting grass and light weeds. It should not be used for any other purpose such as edging or hedge cutting as this may cause injury.
2. Use only the manufacturer's recommended accessories and attachments. Use of any other accessories and attachments may increase the risk of injury.

## Personal protective equipment

1. Dress Properly. The clothing worn should be functional and appropriate, i.e. it should be tight-fitting but not cause hindrance. Do not wear loose clothing or jewelry. They can be caught in moving parts. Use of thick leather gloves and substantial footwear is recommended when working outdoors. Wear protective hair covering to contain long hair.
2. In order to avoid either head, eye, hand or foot injuries as well as to protect your hearing the following protective equipment and protective clothing must be used during operation of the equipment.

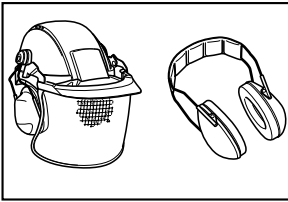

010820

3. Always wear a helmet where there is a risk of falling objects. The protective helmet is to be checked at regular intervals for damage and is to be replaced at least every five years. Use only approved protective helmets.
4. Use safety glasses. The visor of the helmet (or alternatively goggles) protects the face from flying debris and stones. During operation of the tool always wear goggles, or a visor to prevent eye injuries.
5. Wear adequate noise protection equipment to avoid hearing impairment (ear muffs, ear plugs etc.).

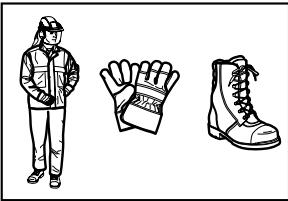

010821

6. Work overalls protect against injury from flying stones and debris. It is strongly recommended that the user wears work overalls.
7. Special gloves made of thick leather are part of the prescribed equipment and must always be worn during operation of the tool.
8. When using the tool, always wear sturdy shoes with a nonslip sole. This protects against injuries from flying debris and ensures a good footing.
9. Use a dust mask if operation is dusty.

## Electrical and battery safety

1. Avoid dangerous environment. Don't use the tool in damp or wet locations or expose it to rain. Water entering the tool will increase the risk of electric shock.
2. Recharge only with the charger specified by the manufacturer. A charger that is suitable for one type of battery pack may create a risk of fire when used with another battery pack.
3. Use power tools only with specifically designated battery packs. Use of any other battery packs may create a risk of injury and fire.
4. When battery pack is not in use, keep it away from other metal objects, like paper clips, coins, keys, nails, screws or other small metal objects, that can make a connection from one terminal to another. Shorting the battery terminals together may cause burns or a fire.
5. Under abusive conditions, liquid may be ejected from the battery; avoid contact. If contact accidentally occurs, flush with water. If liquid contacts eyes, seek medical help. Liquid ejected from the battery may cause irritation or burns.
6. Do not dispose of the battery(ies) in a fire. The cell may explode. Check with local codes for possible special disposal instructions.
7. Do not open or mutilate the battery(ies). Released electrolyte is corrosive and may cause damage to the eyes or skin. It may be toxic if swallowed.
8. Do not charge battery in rain, or in wet locations.
9. When replacing batteries, all batteries should be replaced at the same time. Mixing fresh and discharged batteries could increase internal cell pressure and rupture discharged battery(ies).

## Starting up the tool

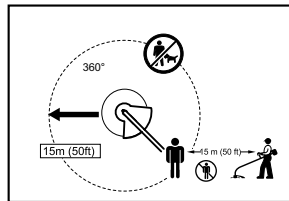

012858

1. Make sure that there are no children or other people within a working range of 15 meters (50 ft), also pay attention to any animals in the working vicinity. Otherwise stop using the tool.
2. Before use always check that the tool is safe for operation. Check the security of the nylon cutting head and the guard and the switch trigger/lever for easy and proper action. Check for clean and dry handles and test the on/off function of the switch.

3. Check damaged parts before further use of the tool. A guard or other part that is damaged should be carefully checked to determine that it will operate properly and perform its intended function. Check for alignment of moving parts, binding of moving parts, breakage of parts, mounting, and any other condition that may affect its operation. A guard or other part that is damaged should be properly repaired or replaced by our authorized service center unless indicated elsewhere in this manual.
4. Switch on the motor only when hands and feet are away from the nylon cutting head.
5. Before starting make sure that the nylon cutting head has no contact with hard objects such as branches, stones etc. as the nylon cutting head will revolve when starting.
6. Remove any adjusting key, wrench or blade cover before turning the power tool on. An accessory left attached to a rotating part of the power tool may result in personal injury.
14. Never drag the tool on the ground when moving from place to place, the tool may become damaged if moved in this manner.
15. Always remove the battery cartridge from the tool:
  - whenever leaving the tool unattended;
  - before clearing a blockage;
  - before checking, cleaning or working on the tool;
  - whenever the tool starts vibrating abnormally;
  - whenever transporting the tool.
16. Always ensure that the ventilation openings are kept clear of debris.
17. Hold the power tool by insulated gripping surfaces only, because the cutter blade may contact hidden wiring. Cutter blades contacting a "live" wire may make exposed metal parts of the power tool "live" and could give the operator an electric shock.

### Method of operation

1. Only use the tool in good light and visibility. During the winter season beware of slippery or wet areas, ice and snow (risk of slipping). Always ensure a safe footing.
2. Take care against injury to feet and hands from the nylon cutting head.
3. Never cut above waist height.
4. Never stand on a ladder and run the tool.
5. Never climb up into trees to perform cutting operation with the tool.
6. Never work on unstable surfaces.
7. Remove sand, stones, nails etc. found within the working range. Foreign particles may damage the nylon cutting head.
8. Should the nylon cutting head hit stones or other hard objects, immediately switch off the motor and inspect the nylon cutting head.
9. Before commencing cutting, the nylon cutting head must have reached full working speed.
10. During operation always hold the tool with both hands. Never hold the tool with one hand during use. Always ensure a safe footing.
11. The nylon cutting head has to be equipped with the guard. Never run the tool with damaged guards or without guards in place!
12. All protective equipment such as guards supplied with the string trimmer must be used during operation.
13. Except in case of emergency, never drop or cast the tool to the ground or this may severely damage the tool.

### Maintenance instructions

1. The condition of the nylon cutting head, protective devices must be checked before commencing work.
2. Turn off the motor and remove the battery cartridge before carrying out maintenance, replacing the nylon cutting head or nylon cord and cleaning the tool.
3. Check for loose fasteners and damaged parts such as cracks in the nylon cutting head.
4. Follow instructions for lubricating and changing accessories if applicable.
5. When not in use store the equipment in an indoor dry location that is locked up or out of children's reach.
6. Use only the manufacturer's recommended replacement parts and accessories.
7. Inspect and maintain the tool regularly, especially before/after use. Have the tool repaired only by our authorized service center.
8. Keep handles dry, clean and free from oil and grease.

### WARNING:

**DO NOT let comfort or familiarity with product (gained from repeated use) replace strict adherence to safety rules for the subject product. MISUSE or failure to follow the safety rules stated in this instruction manual may cause serious personal injury.**

**SAVE THESE INSTRUCTIONS.**

**⚠WARNING:**

Use of this product can create dust containing chemicals which may cause respiratory or other illnesses. Some examples of these chemicals are compounds found in pesticides, insecticides, fertilizers and herbicides. Your risk from these exposures varies, depending on how often you do this type of work. To reduce your exposure to these chemicals: work in a well ventilated area, and work with approved safety equipment, such as those dust masks that are specially designed to filter out microscopic particles.

**Symbols**

The followings show the symbols used for tool.

v	·	volts
—	·	direct current
n <sub>0</sub>	·	no load speed
... /min r /min	·	revolutions or reciprocation per minute

**IMPORTANT SAFETY INSTRUCTIONS****FOR BATTERY CARTRIDGE**

- Before using battery cartridge, read all instructions and cautionary markings on (1) battery charger, (2) battery, and (3) product using battery.
  - Do not disassemble battery cartridge.
  - If operating time has become excessively shorter, stop operating immediately. It may result in a risk of overheating, possible burns and even an explosion.
  - If electrolyte gets into your eyes, rinse them out with clear water and seek medical attention right away. It may result in loss of your eyesight.
  - Do not short the battery cartridge:
    - Do not touch the terminals with any conductive material.
    - Avoid storing battery cartridge in a container with other metal objects such as nails, coins, etc.
    - Do not expose battery cartridge to water or rain.
- Do not store the tool and battery cartridge in locations where the temperature may reach or exceed 50 ° C (122 ° F).
  - Do not incinerate the battery cartridge even if it is severely damaged or is completely worn out. The battery cartridge can explode in a fire.
  - Be careful not to drop or strike battery.
  - Do not use a damaged battery.
  - Follow your local regulations relating to disposal of battery.

**SAVE THESE INSTRUCTIONS.****Tips for maintaining maximum battery life**

- Charge the battery cartridge before completely discharged. Always stop tool operation and charge the battery cartridge when you notice less tool power.
- Never recharge a fully charged battery cartridge. Overcharging shortens the battery service life.
- Charge the battery cartridge with room temperature at 10 ° C - 40 ° C (50 ° F - 104 ° F). Let a hot battery cartridge cool down before charging it.
- Charge the battery cartridge once in every six months if you do not use it for a long period of time.

## PARTS DESCRIPTION

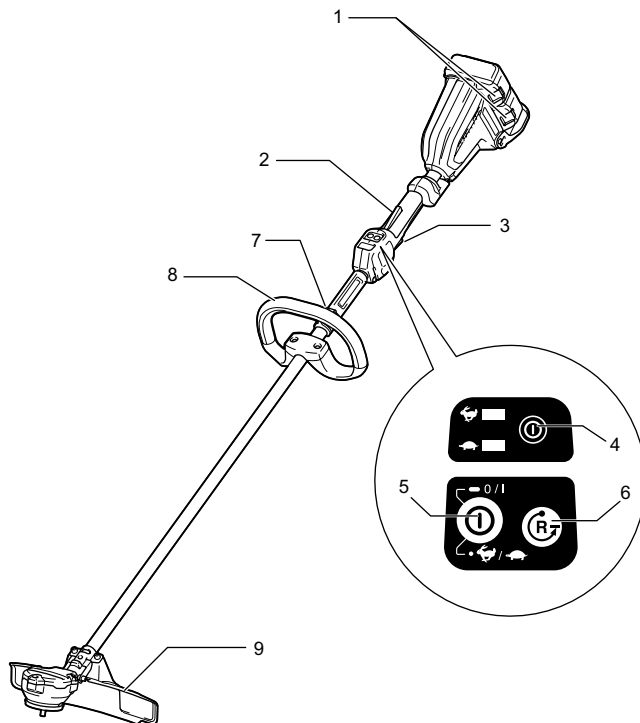

1	Battery cartridge	2	Lock-off lever
3	Switch trigger	4	Power lamp
5	Main power button	6	Reverse button
7	Hanger	8	Grip
9	Protector (cutting tool guard)		

015385

## FUNCTIONAL DESCRIPTION

### ⚠️WARNING:

- Always be sure that the tool is switched off and the battery cartridge is removed before adjusting or checking function on the tool. Failure to switch off and remove the battery cartridge may result in serious personal injury from accidental start-up.

### Installing or removing battery cartridge

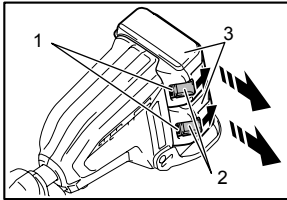

015386

1. Red indicator
2. Button
3. Battery cartridge

### ⚠️CAUTION:

- Always switch off the tool before installing or removing of the battery cartridge.
- Hold the tool and the battery cartridge firmly when installing or removing battery cartridge. Failure to hold the tool and the battery cartridge firmly may cause them to slip off your hands and result in damage to the tool and battery cartridge and a personal injury.

To remove the battery cartridge, slide it from the tool while sliding the button on the front of the cartridge.

To install the battery cartridge, align the tongue on the battery cartridge with the groove in the housing and slip it into place. Insert it all the way until it locks in place with a little click. If you can see the red indicator on the upper side of the button, it is not locked completely.

### ⚠️CAUTION:

- Always install the battery cartridge fully until the red indicator cannot be seen. If not, it may accidentally fall out of the tool, causing injury to you or someone around you.
- Do not install the battery cartridge forcibly. If the cartridge does not slide in easily, it is not being inserted correctly.

### NOTE:

- The tool does not work with only one battery cartridge.

### Tool / battery protection system

The tool is equipped with a tool/battery protection system. This system automatically cuts off power to the motor to extend tool and battery life.

The tool will automatically stop during operation if the tool or battery is placed under one of the following conditions. In some conditions, the indicators light up.

### Overload protection

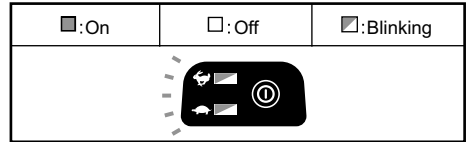

015451

If the tool is overloaded by entangled weeds or other debris, the tool stops automatically, and the power and battery indicators blink. In this situation, turn the tool off and stop the application that caused the tool to become overloaded. Then turn the tool on to restart.

### Overheat protection for tool

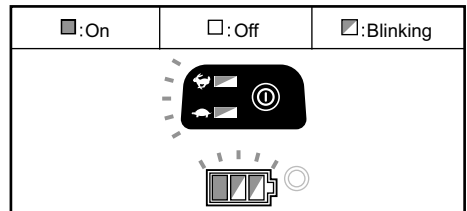

015401

When the tool is overheated, the tool stops automatically, and the power and battery indicators blink about 60 seconds. In this situation, let the tool cool down before turning the tool on again.

### Overdischarge protection

When the battery capacity becomes low, the tool stops automatically. If the product does not operate even when the switches are operated, remove the batteries from the tool and charge the batteries.

### Remaining battery capacity indication

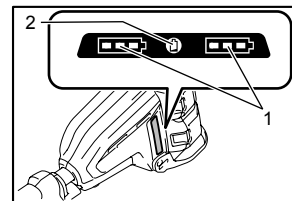

015387

1. Battery indicator
2. Check button

Press the check button to make the battery indicators show the remaining battery capacities. The battery indicators correspond to each battery.

## Remaining battery capacity indication

Battery indicator status	Remaining battery capacity
	50% - 100%
	20% - 50%
	0% - 20%
	Charge the battery

015452

## Power switch action

### ⚠ WARNING:

- Before inserting the battery cartridge into the tool, always check to see that the switch trigger actuates properly and returns to the "OFF" position when released. Operating a tool with a switch that does not actuate properly can lead to loss of control and serious personal injury.

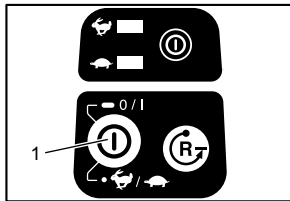

- Main power button

015382

Press and hold the main power button for some seconds to turn on the tool.

To turn off the tool, press and hold the main power button again.

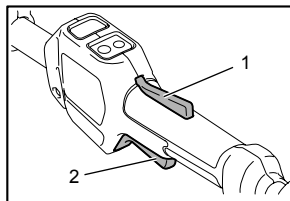

- Lock-off lever
- Switch trigger

015388

To prevent the switch trigger from being accidentally pulled, a lock-off lever is provided.

To start the tool, grasp the rear handle (the lock-off lever is released by the grasp) and then pull the switch trigger.

To stop the tool, release the switch trigger.

### NOTE:

- The tool is automatically turned off after the tool is left one minute without any operations.

## Speed adjusting

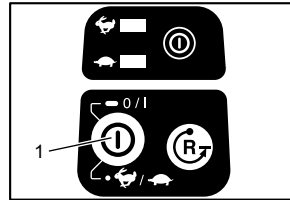

015382

You can adjust the tool speed by tapping the main power button.

Each time you tap the main power button, indicator or indicator lights up. is for high speed and for low speed.

- Main power button

## Reverse button for debris removal

### ⚠ WARNING:

- Switch off the tool and remove the battery cartridge before you remove entangled weeds or debris which the reverse rotation function can not remove. Failure to switch off and remove the battery cartridge may result in serious personal injury from accidental start-up.

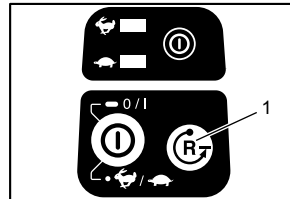

015383

This tool has a reverse button to change the direction of rotation. It is only for removing weeds and debris entangled in the tool.

To reverse the rotation, tap the reverse button and pull the trigger when the tool's head is stopped. The power lamp starts blinking, and the tool's head rotates in reverse direction when you pull the switch trigger.

To return to regular rotation, release the trigger and wait until the tool's head stops.

- Reverse button

### NOTE:

- During the reverse rotation, the tool operates only for a short period of time and then automatically stops.
- Once the tool is stopped, the rotation returns to regular direction when you start the tool again.



- If you tap the reverse button while the tool's head is still rotating, the tool comes to stop and to be ready for reverse rotation.

### Nylon cutting head (optional accessory)

#### NOTICE:

- The bump feed will not operate properly if the head is not rotating.

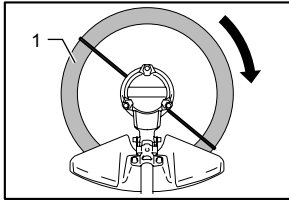

1. Most effective cutting area

015389

The nylon cutting head is a dual string trimmer head provided with a bump & feed mechanism. To cause the nylon cord to feed out, the cutting head should be bumped against the ground while rotating.

#### NOTE:

If the nylon cord does not feed out while bumping the head, rewind/replace the nylon cord by following the procedures described under "Maintenance".

## ASSEMBLY

#### ⚠WARNING:

- **Always be sure that the tool is switched off and battery cartridge is removed before carrying out any work on the tool.** Failure to switch off and remove the battery cartridge may result in serious personal injury from accidental start-up.
- **Never start the tool unless it is completely assembled.** Operation of the tool in a partially assembled state may result in serious personal injury from accidental start-up.

### Installing the grip

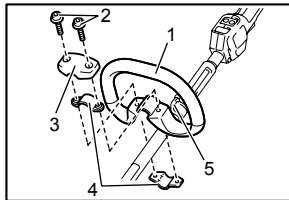

1. Grip  
2. Hex bolt  
3. Cover  
4. Clamp  
5. Hanger

015390

Fit the grip onto the pipe and tighten it with two hex bolts. Make sure that the grip is located further than the hanger.

### Installing the guard

#### ⚠WARNING:

- **Never use the tool without the guard illustrated in place.** Failure to do so can cause serious personal injury.

#### ⚠CAUTION:

- Take care not to injure yourself on the cutter when cutting the nylon cord.

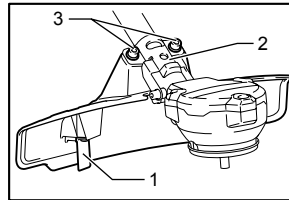

1. Cutter  
2. Clamp  
3. Bolt

015449

Align the clamp on the pipe with the protector. And tighten them with bolts.

### Installing nylon cutting head

#### ⚠CAUTION:

- **If the nylon cutting head accidentally impacts a rock or hard object during operation, stop the tool and inspect for any damage. If the nylon cutting head is damaged, replace it immediately.** Use of a damaged cutting tool could result in serious personal injury.

#### NOTICE:

• Be sure to use genuine Makita nylon cutting head. Turn the tool upside down so that you can replace the nylon cutting head easily.

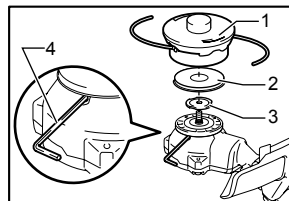

1. Nylon cutting head  
2. Metal guard  
3. Receive washer  
4. Hex wrench

015392

Insert the hex wrench through the hole on the motor housing and rotate the receive washer until it is locked with the hex wrench. Place the nylon cutting head onto the threaded spindle directly and tighten it by turning it clockwise. Remove the hex wrench.

To remove the nylon cutting head, turn it counterclockwise while holding the receive washer with the hex wrench.

## Hex wrench storage

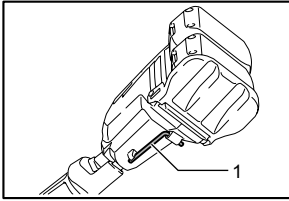

1. Hex wrench

015399

When not in use, store the hex wrench as shown in the figure to keep it from being lost.

## OPERATION

### Correct handling of tool

#### Correct posture

#### ⚠WARNING:

- **Always position the tool on your right-hand side.** Correct positioning of the tool allows for maximum control and will reduce the risk of serious personal injury caused by kickback.
- **Be extremely careful to maintain control of the tool at all times. Do not allow the tool to be deflected toward you or anyone in the work vicinity.** Failure to keep control of the tool could result in serious injury to the bystander and the operator.

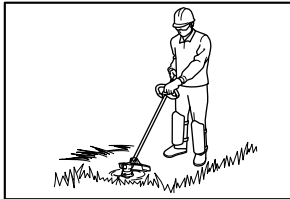

015394

## MAINTENANCE

#### ⚠WARNING:

- **Always be sure that the tool is switched off and battery cartridge is removed before attempting to perform inspection or maintenance on the tool.** Failure to switch off and remove the battery cartridge may result in serious personal injury from accidental start-up.

#### NOTICE:

Never use gasoline, benzine, thinner, alcohol or the like. Discoloration, deformation or cracks may result.

## Replacing the nylon cord

#### ⚠WARNING:

- **Use nylon cord with diameter specified in "SPECIFICATIONS" only. Never use heavier line, metal wire, rope or the like.** Use recommended nylon cord only, otherwise it may cause damage to the tool and result in serious personal injury.
- **Make sure that the cover of the nylon cutting head is secured to the housing properly as described below.** Failure to properly secure the cover may cause the nylon cutting head to fly apart resulting in serious personal injury.

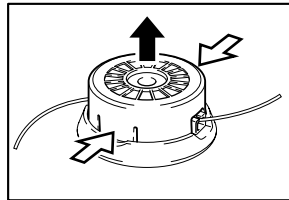

015395

Take off cover from housing, pressing two latches which are slotted section oppositely on side of housing.

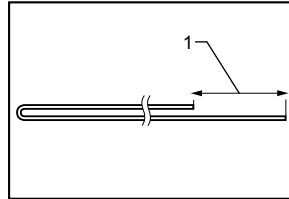

1. 80 - 100 mm

013823

Cut a nylon line in 3 m (10 ft). Fold the cutting line in two halves, leave one of half longer 80-100 mm (3 - 4 inches) than another.

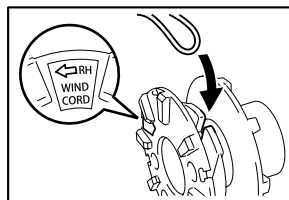

015396

Hook the middle of the new nylon cord to the notch located at the center of the spool between the 2 channels provided for the nylon cord.

Wind both ends firmly around the spool in the direction marked on the head for right hand direction indicated by RH.

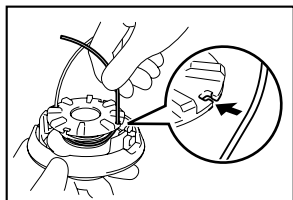

0153825

Wind all but about 100 mm (4") of the cords, leaving the ends temporarily hooked through a notch on the side of the spool.

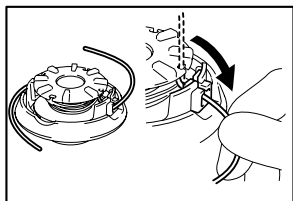

015397

Mount the spool on the cover so that the grooves and protrusions on the spool match up with those on the cover. Now, unhook the ends of the cord from their temporary position and feed the cords through the eyelets to come out of the cover.

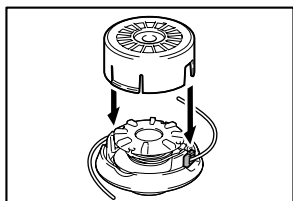

015398

Align the protrusion on the underside of the cover with the slots of the eyelets. Then push the cover firmly onto the housing to secure it. Make sure the latches fully spread in the cover.

To maintain product SAFETY and RELIABILITY, repairs, any other maintenance or adjustment should be performed by Makita Authorized or Factory Service Centers, always using Makita replacement parts.

## TROUBLE SHOOTING

Before asking for repairs, first, conduct your own inspection. If you find a problem that is not explained in the manual, do not attempt to dismantle the tool. Instead, ask Makita Authorized or Factory Service Centers, always using Makita replacement parts.

Malfunction status	Cause	Action
Motor does not run.	Battery cartridge is not installed.	Install the battery cartridge.
	Battery problem (under voltage)	Recharge the battery. If recharging is not effective, replace battery.
	The drive system does not work correctly.	Ask your local authorized service center for repair.
Motor stops running after a little use.	Rotation is in reverse.	Change the direction of rotation with the reversing switch.
	Battery's charge level is low.	Recharge the battery. If recharging is not effective, replace battery.
	Overheating.	Stop using of tool to allow it to cool down.
It does not reach maximum RPM.	Battery is installed improperly.	Install the battery cartridge as described in this manual.
	Battery power is dropping.	Recharge the battery. If recharging is not effective, replace battery.
	The drive system does not work correctly.	Ask your local authorized service center for repair.
Cutting tool does not rotate: stop the machine immediately!	Foreign object such as a branch is jammed between the guard and the nylon cutting head.	Remove the foreign object.
	The drive system does not work correctly.	Ask your local authorized service center for repair.
Abnormal vibration: stop the machine immediately!	One end of the nylon cord has been broken.	Bump the nylon cutting head against the ground while it is rotating to cause the cord to feed.
	The drive system does not work correctly.	Ask your local authorized service center for repair.
Cutting tool and motor cannot stop: Remove the battery immediately!	Electric or electronic malfunction.	Remove the battery and ask your local authorized service center for repair.

010856

---

## OPTIONAL ACCESSORIES

### **WARNING:**

- **Do not mount a blade on this tool and only use the recommended accessories or attachments indicated in this manual.** The use of a blade or any other accessory or attachment may result in serious personal injury.

### **CAUTION:**

- These accessories or attachments are recommended for use with your Makita tool specified in this manual. The use of any other accessories or attachments might present a risk of injury to persons. Only use accessory or attachment for its stated purpose.

If you need any assistance for more details regarding these accessories, ask your local Makita Service Center.

- Nylon cutting head
- Nylon cord (cutting line)
- Makita genuine battery and charger

### **NOTE:**

- Some items in the list may be included in the tool package as standard accessories. They may differ from country to country.

## MAKITA LIMITED ONE YEAR WARRANTY

### **Warranty Policy**

Every Makita tool is thoroughly inspected and tested before leaving the factory. It is warranted to be free of defects from workmanship and materials for the period of ONE YEAR from the date of original purchase. Should any trouble develop during this one year period, return the COMPLETE tool, freight prepaid, to one of Makita's Factory or Authorized Service Centers. If inspection shows the trouble is caused by defective workmanship or material, Makita will repair (or at our option, replace) without charge.

This Warranty does not apply where:

- repairs have been made or attempted by others;
- repairs are required because of normal wear and tear;
- the tool has been abused, misused or improperly maintained;
- alterations have been made to the tool.

IN NO EVENT SHALL MAKITA BE LIABLE FOR ANY INDIRECT, INCIDENTAL OR CONSEQUENTIAL DAMAGES FROM THE SALE OR USE OF THE PRODUCT. THIS DISCLAIMER APPLIES BOTH DURING AND AFTER THE TERM OF THIS WARRANTY.

MAKITA DISCLAIMS LIABILITY FOR ANY IMPLIED WARRANTIES, INCLUDING IMPLIED WARRANTIES OF "MERCHANTABILITY" AND "FITNESS FOR A SPECIFIC PURPOSE," AFTER THE ONE YEAR TERM OF THIS WARRANTY.

This Warranty gives you specific legal rights, and you may also have other rights which vary from state to state. Some states do not allow the exclusion or limitation of incidental or consequential damages, so the above limitation or exclusion may not apply to you. Some states do not allow limitation on how long an implied warranty lasts, so the above limitation may not apply to you.

EN0006-1

## SPÉCIFICATIONS

Modèle	XRU07	
Type de poignée	Poignée arceau	
Vitesse à vide (RPM)	5 000 / 6 500 /min	
Longueur totale	1 754 mm (69")	
Diamètre du fil de nylon	2,0 - 2,3 mm (0,08" - 0,09")	
Outil de coupe adapté	Tête à fils de nylon	Tête à fils de nylon
Diamètre de coupe	350 mm (13-3/4")	350 mm (13-3/4")
Poids net	4,0 kg (8,8 lbs)	4,5 kg (9,9 lbs)
Tension nominale	C.C. 36 V	
Batterie(s) standard(s) ⚠ Avertissement : Utilisez seulement la / les batterie(s) décrite(s).	BL1815N / BL1820	BL1830 / BL1840 / BL1850

- Étant donné l'évolution constante de notre programme de recherche et de développement, les spécifications contenues dans ce manuel sont sujettes à modification sans préavis.
- Les caractéristiques techniques et la batterie peuvent varier suivant les pays.
- Poids, batterie comprise, conforme à la procédure EPTA de 01/2003

USB099-6

## CONSIGNES DE SÉCURITÉ IMPORTANTES

**⚠ AVERTISSEMENT !** Lors de l'utilisation d'appareils de jardinage électriques, il faut toujours prendre des précautions élémentaires de sécurité, dont les consignes de sécurité suivantes, pour réduire les risques d'incendie, de décharge électrique et de blessures, notamment.

### Lisez toutes les instructions

L'ignorance des avertissements et des instructions comporte un risque de choc électrique, d'incendie et/ou de blessure grave.

## CONSERVEZ LES PRÉSENTES INSTRUCTIONS

### Consignes générales

1. Ne laissez pas les personnes ne sachant pas utiliser le taille-bordures ou n'ayant pas connaissance des présentes instructions utiliser l'outil. Les taille-bordures peuvent être dangereux s'ils sont utilisés par des utilisateurs non formés.
2. Assurez-vous qu'avant de manipuler le taille-bordures, l'utilisateur a lu le mode d'emploi.
3. Utilisez le taille-bordures avec le maximum de soin et d'attention.
4. Utilisez le taille-bordures seulement si vous êtes en bonne forme physique. Manipulez délicatement et soigneusement la machine. Faites preuve de bon sens et rappelez-vous que l'utilisateur est responsable des accidents ou des

dangers auxquels il expose les autres personnes ou leurs biens.

5. N'utilisez jamais le taille-bordures en cas de fatigue, de maladie, ni sous l'influence de l'alcool ou de médicaments.
6. Évitez les démarrages accidentels :
  - Avant d'installer la batterie, vérifiez que le commutateur est en position OFF. Si vous insérez la batterie dans le taille-bordures alors que le commutateur est en position ON, vous risquez de provoquer un accident.
  - Ne transportez pas le taille-bordures alors que vous doigt est sur le commutateur; vous risquez de provoquer un accident.
7. En cas de fonctionnement anormal, éteignez immédiatement le taille-bordures.
8. Retirez la batterie du taille-bordures avant de procéder à des réglages, au remplacement d'accessoires ou à son rangement. De telles mesures de prévention réduisent le risque de démarrage accidentel du taille-bordures.
9. Ne forcez pas l'outil, il fonctionnera mieux et en présentant moins de risque de blessure si vous respectez la vitesse de travail pour laquelle il a été conçu.
10. Restez en bonne position d'équilibre. Maintenez en permanence un équilibre stable.
11. Soyez vigilant : faites attention à ce que vous faites. Faites preuve de bon sens. N'utilisez pas l'appareil quand vous êtes fatigué.
12. Les appareils non utilisés doivent être stockés à l'intérieur.

## Utilisation normale de l'outil

1. Utilisez l'outil correctement. Le coupe herbe sans-fil est seulement conçu pour couper l'herbe et les mauvaises herbes fines. Il ne doit pas être utilisé à toute autre fin comme le dressage de bordures ou encore pour tailler les haies. Cela représente un risque de blessure.
2. N'utilisez que les accessoires et fixations recommandés par le fabricant. En utilisant tout autre accessoire ou fixation, vous augmentez les risques de blessure.

## Équipement de protection personnel

1. Vêtissez-vous correctement. La tenue portée doit être fonctionnelle et appropriée, autrement dit elle doit être ajustée et ne pas entraver les mouvements. Ne portez ni vêtements amples ni bijoux. Ils pourraient être happés par les pièces mobiles. L'utilisation de gants de caoutchouc épais et de chaussures robustes est recommandée lors de travaux extérieurs. Si vos cheveux sont longs, recouvrez-les d'un filet de protection.
2. Afin d'éviter les blessures à la tête, aux yeux, aux mains ou aux pieds et de protéger votre ouïe, vous devez porter l'équipement et les vêtements de protection indiqués ci-dessous lorsque vous manipulez l'équipement.

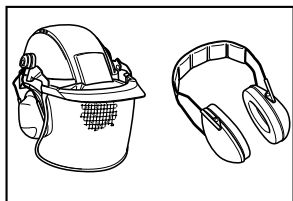

010820

3. Portez toujours un casque s'il y a un risque de projection d'objets. Le casque de protection doit être inspecté régulièrement pour s'assurer qu'il ne présente pas de dommages et il doit être remplacé au moins tous les 5 ans. Utilisez uniquement des casques de protection homologués.
4. Utilisez des lunettes de sécurité. La visière-écran du casque (ou à défaut les lunettes étanches) protège le visage des projections de débris et de pierres. Portez toujours des lunettes étanches ou une visière lorsque vous utilisez l'outil, afin de prévenir les blessures aux yeux.
5. Portez un équipement antibruit adéquat afin d'éviter une perte auditive (protège-oreilles, bouchons d'oreilles, etc.).

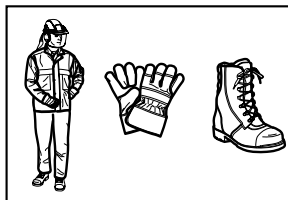

010821

6. Les combinaisons de travail vous protègent des blessures provoquées par la projection de débris et de pierres. Il est vivement conseillé à l'utilisateur de porter une combinaison de travail.
7. Parmi l'équipement recommandé, on trouve également des gants spéciaux en cuir épais, qui devraient être toujours portés lors de l'utilisation de l'outil.
8. Lorsque vous utilisez l'outil, portez toujours des chaussures robustes dotées d'une semelle antidérapante. Cela vous protégera des blessures provoquées par la projection de débris et vous assurera une bonne stabilité.
9. Utilisez un masque anti-poussière au besoin.

## Consignes de sécurité concernant l'alimentation et la batterie

1. Évitez les environnements dangereux. N'utilisez pas l'outil dans les endroits humides ou mouillés et ne l'exposez pas à la pluie. L'infiltration d'eau dans un outil accroît le risque de décharge électrique.
2. Ne le rechargez qu'avec le chargeur spécifié par le fabricant. Un chargeur conçu pour un certain type de batterie risque de déclencher un incendie s'il est utilisé avec une autre batterie.
3. N'utilisez les outils électriques qu'avec leurs batteries spécifiques. Les autres batteries risqueraient de vous blesser ou de provoquer un incendie.
4. Lorsque la batterie n'est pas utilisée, tenez-la à distance des objets métalliques tels que trombones, pièces de monnaie, clés, clous, vis ou autres petits objets métalliques, conducteurs potentiels entre une borne et une autre. Un court-circuit entre les bornes de la batterie peut provoquer des brûlures ou un incendie.
5. Dans des conditions d'utilisation inadéquates de la batterie, il peut y avoir fuite d'électrolyte. En cas de contact accidentel, rincez avec beaucoup d'eau. Si du liquide entre en contact avec les yeux, consultez un médecin. Le liquide qui gicle de la batterie peut provoquer des irritations ou des brûlures.
6. Ne jetez pas la/les batterie(s) dans le feu. L'élément pourrait exploser. Vérifiez la réglementation de votre région pour savoir s'il existe des directives particulières qui s'appliquent à l'élimination des batteries.

7. N'ouvrez pas et n'endommagez pas la/les batterie(s). L'électrolyte qui s'échappe est corrosif et peut provoquer des dommages aux yeux ou à la peau. Il peut être toxique s'il est ingéré.
8. Ne rechargez pas la batterie sous la pluie ou dans des endroits mouillés.
9. Lors du remplacement des batteries, il convient de remplacer toutes les batteries en même temps. Si vous mélangez des batteries fraîches et des batteries déchargées, une augmentation de la pression interne de la cellule pourrait entraîner une rupture de la/des batterie(s) déchargée(s).

## Démarrage de l'outil

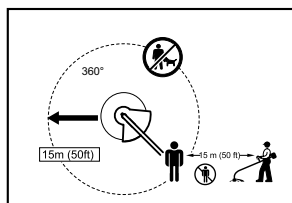

012858

1. Veillez à éloigner les enfants ou toute autre personne dans une zone de travail de 15 mètres, et faites également attention aux animaux présents dans cette zone. Si cette zone de sécurité n'est pas respectée, n'utilisez pas l'outil.
2. Avant de l'utiliser, vérifiez toujours que l'outil est en bonne condition. Vérifiez si la tête à fils de nylon et le protecteur sont sûrs et si le levier/la gâchette du commutateur fonctionne librement et adéquatement. Vérifiez si les poignées sont propres et sèches, et testez le fonctionnement du commutateur marche/arrêt.
3. Vérifiez si des pièces sont endommagées avant de continuer à utiliser l'outil. Si un protecteur ou toute autre pièce est endommagée, examinez-la attentivement pour vérifier si elle fonctionnera adéquatement et sera en mesure de remplir sa fonction. Vérifiez tous les éléments pouvant affecter le bon fonctionnement de l'outil : l'alignement des pièces en mouvement, l'absence de grippage ou de pièces fissurées, le montage des pièces, etc. Toute pièce endommagée (protecteur, etc.) doit être correctement réparée ou remplacée par notre centre de service après-vente agréé, à moins d'indication contraire dans le présent mode d'emploi.
4. N'allumez le moteur qu'une fois vos mains et vos pieds à distance de la tête à fils de nylon.
5. Avant de démarrer l'outil, veillez à ce que la tête à fils de nylon ne touche pas d'objets durs tels que des branches, des pierres, etc., cela pourrait la faire basculer au démarrage.
6. Avant de mettre l'outil électrique sous tension, retirez toute clé de réglage, clé ou cache-lame. Tout accessoire laissé fixé à une pièce pivotante de l'outil électrique peut provoquer des blessures.

## Mode de fonctionnement

1. Utilisez l'outil seulement avec un bon éclairage et dans de bonnes conditions de visibilité. En hiver, faites attention aux sols glissants et aux zones humides, à la glace et à la neige (risque de glissade). Assurez-vous toujours de votre stabilité.
2. Attention à ne pas vous blesser aux pieds et aux mains avec la tête à fils de nylon.
3. Ne réalisez jamais de coupe avec l'outil en étant perché dans un arbre.
4. N'utilisez jamais l'outil en vous tenant sur une échelle.
5. Ne réalisez jamais de coupe avec l'outil en étant perché dans un arbre.
6. Ne travaillez pas sur des surfaces instables.
7. Retirez le sable, les pierres, les clous, etc. qui se trouvent dans la zone d'utilisation de la machine. Des corps étrangers pourraient endommager la tête à fils de nylon.
8. Si la tête à fils de nylon heurte des pierres ou des objets durs, coupez immédiatement le moteur et inspectez la tête à fils de nylon.
9. Avant de commencer la coupe, la tête à fils de nylon doit avoir atteint sa pleine vitesse de travail.
10. Tenez toujours l'outil à deux mains lorsqu'il est en marche. Ne tenez jamais l'outil d'une seule main lorsqu'il est en marche. Assurez-vous toujours de votre stabilité.
11. La tête à fils de nylon doit être équipée du protecteur. N'utilisez jamais l'équipement si le protecteur est endommagé ou s'il n'est pas en place!
12. Toutes les protections telles que les gaines fournies avec le coupe herbe doivent être utilisées au cours du fonctionnement.
13. Sauf en cas d'urgence, ne faites jamais tomber l'outil ou ne le lancez pas par terre; cela risque de gravement l'endommager.
14. Ne traînez jamais l'outil sur le sol lorsque vous allez d'un endroit à l'autre, car cela risquerait de l'endommager.
15. Retirez toujours la batterie de l'outil :
  - chaque fois que vous laissez l'outil sans surveillance;
  - avant de le débloquer;
  - avant d'examiner l'outil, de le nettoyer ou d'effectuer des travaux;
  - chaque fois que l'outil vibre de façon anormale;
  - lorsque l'outil est transporté.
16. Assurez-vous toujours que les orifices de ventilation ne présentent pas de débris.



17. Maintenez l'outil électrique uniquement par les surfaces isolées, car la lame pourrait être en contact avec des câblages cachés. En cas de contact avec un conducteur sous tension, les pièces métalliques à découvert de l'outil transmettraient une décharge électrique à l'utilisateur.

### Consignes d'entretien

1. L'état de la tête à fils de nylon et des dispositifs de protection doit être inspecté avant de commencer à travailler.
2. Éteignez le moteur et retirez la batterie avant de réaliser tout travail d'entretien, de remplacer la tête à fils de nylon ou le fil de nylon, ou de nettoyer l'outil.
3. Assurez-vous qu'il n'y a pas d'attaches mal serrées ni de pièces endommagées, comme des fissures sur la tête à fils de nylon.
4. Suivez les instructions concernant le graissage et le remplacement des accessoires, s'il y a lieu.
5. Lorsque vous ne l'utilisez pas, rangez l'équipement à l'intérieur et dans un lieu sec, hors de la portée des enfants.
6. N'utilisez que les pièces de rechange et les accessoires recommandés par le fabricant.
7. Procédez régulièrement à l'inspection et à l'entretien de l'outil, particulièrement avant/après l'utilisation. Ne confiez les réparations de l'outil qu'aux centres de service après-vente agréés.
8. Gardez les poignées de l'outil sèches, propres et sans trace d'huile ou de graisse.

### AVERTISSEMENT:

**NE VOUS LAISSEZ PAS tromper (au fil d'une utilisation répétée) par un sentiment d'aisance ou de familiarité avec le produit en négligeant les consignes de sécurité qui accompagnent le produit. L'utilisation non sécuritaire ou incorrecte de cet outil comporte un risque de blessure grave.**

## CONSERVEZ CE MODE D'EMPLOI.

USG001-2

### AVERTISSEMENT:



L'utilisation de ce produit peut lever une poussière contenant des produits chimiques susceptibles d'entraîner des troubles respiratoires ou d'autres maladies.

Parmi ces produits chimiques, on trouve des composants de pesticides, insecticides, engrais et herbicides.

Les risques varient en fonction de la fréquence à laquelle vous utilisez l'outil. Pour réduire les risques liés à l'exposition à ces produits chimiques : travaillez dans une pièce bien ventilée et portez des dispositifs de sécurité homologués, tels que des masques antipoussières spécialement conçus pour filtrer les particules microscopiques.

## Symboles

Les symboles utilisés pour l'outil sont indiqués ci-dessous.

-  · volts
-  · courant continu
- $n_o$  · vitesse à vide
- .../min · tours ou alternances par minute
- r/min

ENC007-8

## CONSIGNES DE SÉCURITÉ IMPORTANTES

### POUR LA BATTERIE

1. **Avant d'utiliser la batterie, lisez toutes les instructions et précautions relatives (1) au chargeur de batterie, (2) à la batterie, et (3) à l'outil utilisant la batterie.**
2. **Ne démontez pas la batterie.**
3. **Cessez immédiatement l'utilisation si le temps de fonctionnement devient excessivement court. Il y a risque de surchauffe, de brûlures, voire d'explosion.**
4. **Si l'électrolyte pénètre dans vos yeux, rincez-les à l'eau claire et consultez immédiatement un médecin. Il y a risque de perte de la vue.**
5. **Ne court-circuitez pas la batterie :**
  - (1) **Ne touchez les bornes avec aucun matériau conducteur.**
  - (2) **Évitez de ranger la batterie dans un conteneur avec d'autres objets métalliques, par exemple des clous, des pièces de monnaie, etc.**
  - (3) **Évitez d'exposer la batterie à l'eau ou à la pluie.**

Un court-circuit de la batterie pourrait provoquer un fort courant, une surchauffe, parfois des brûlures et même une panne.
6. **Ne rangez pas l'outil ou la batterie dans des endroits où la température risque d'atteindre ou de dépasser 50 ° C (122 ° F).**
7. **Ne jetez pas la batterie au feu même si elle est sérieusement endommagée ou complètement épuisée. La batterie peut exploser au contact du feu.**
8. **Prenez garde d'échapper ou de heurter la batterie.**
9. **N'utilisez pas une batterie si elle est endommagée.**

- 
10. Suivez la réglementation locale concernant la mise au rebut de la batterie.

## **CONSERVEZ CE MODE D'EMPLOI.**

### **Conseils pour obtenir la durée de service maximale de la batterie**

1. Rechargez la batterie avant qu'elle ne soit complètement déchargée.  
Arrêtez toujours l'outil et rechargez la batterie quand vous remarquez que la puissance de l'outil diminue.
2. Ne rechargez jamais une batterie complètement chargée.  
La surcharge réduit la durée de service de la batterie.
3. Rechargez la batterie à une température ambiante comprise entre 10 ° C et 40 ° C (50 ° F - 104 ° F). Si la batterie est chaude, laissez-la refroidir avant de la recharger.
4. Rechargez la batterie tous les six mois si l'appareil n'est pas utilisé pendant de longues périodes.

## DESCRIPTION DES PIÈCES

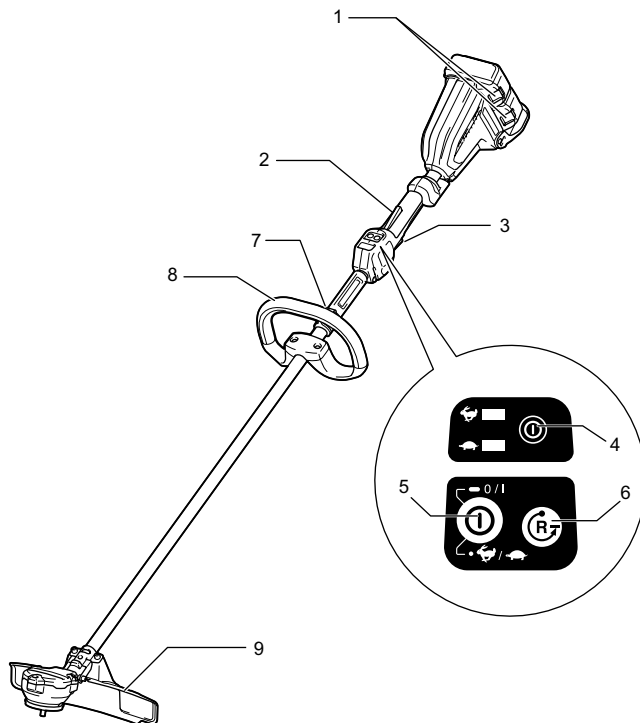

1	Batterie	2	Levier de sécurité
3	Gâchette	4	Témoin d'alimentation
5	Bouton d'alimentation principale	6	Bouton inverseur
7	Étrier de fixation	8	Poignée
9	Protecteur (gaine de protection de l'outil de coupe)		

015385

## DESCRIPTION DU FONCTIONNEMENT

### ⚠️ AVERTISSEMENT:

- Assurez-vous toujours que l'outil est éteint et que la batterie est retirée avant d'effectuer un réglage ou de vérifier quelque chose sur l'outil. Si vous ne respectez pas cette précaution, vous risquez de graves blessures, dues à un démarrage accidentel.

### Installation ou retrait de la batterie

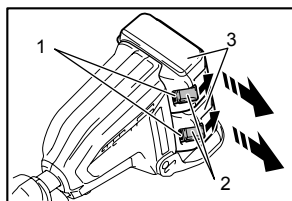

- Indicateur rouge
- Bouton
- Batterie

015386

### ⚠️ ATTENTION:

- Mettez toujours l'appareil hors tension avant d'installer ou de retirer la batterie.
- Tenez fermement l'outil et la batterie lors de l'installation ou du retrait de cette dernière. Sinon, l'outil et la batterie pourraient vous glisser des mains, ce qui risque d'endommager l'outil et la batterie, ou encore de provoquer des blessures.

Pour retirer la batterie, faites-la glisser de l'outil tout en faisant glisser le bouton se trouvant à l'avant.

Pour installer la batterie, alignez sa languette sur la rainure pratiquée dans le boîtier, et glissez la batterie en place. Insérez-la à fond jusqu'à ce que vous entendiez un clic. Si vous pouvez voir l'indicateur rouge situé sur le dessus du bouton, la batterie n'est pas complètement verrouillée.

### ⚠️ ATTENTION:

- Installez toujours la batterie à fond jusqu'à ce que vous ne puissiez plus voir l'indicateur rouge. Dans le cas contraire, elle pourrait tomber de l'outil et entraîner des blessures.
- Ne forcez pas sur la batterie pour l'installer. Si la batterie ne glisse pas facilement, c'est qu'elle n'est pas insérée correctement.

### NOTE:

- L'outil ne fonctionne pas lorsqu'une seule batterie est en place.

### Système de protection de l'outil/de la batterie

L'outil est équipé d'un système de protection de l'outil/de la batterie. Ce système coupe automatiquement l'alimentation du moteur pour augmenter la durée de vie de l'outil et de la batterie.

L'outil s'arrête automatiquement pendant l'utilisation lorsque l'outil ou la batterie est dans l'une des situations suivantes. Dans certaines conditions, les indicateurs s'allument.

### Protection contre les surcharges



015451

En cas de surcharge de l'outil due à de l'herbe ou d'autres débris coincés, l'outil s'arrête automatiquement et les indicateurs ⚡ et ⚡ clignotent. Dans cette situation, éteignez l'outil et arrêtez l'application qui a causé la surcharge de l'outil. L'outil peut ensuite être rallumé.

### Protection de surchauffe de l'outil

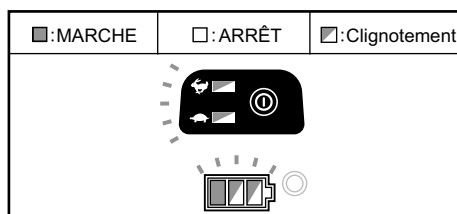

015401

Lorsque l'outil surchauffe, il s'arrête automatiquement et les indicateurs ⚡, ⚡ et de batterie clignotent pendant environ 60 secondes. Dans cette situation, laissez refroidir l'outil avant de l'allumer de nouveau.

### Protection contre les décharges accélérées

Lorsque la capacité de la batterie est presque épuisée, l'outil s'arrête automatiquement. Si le produit ne fonctionne pas lorsque la gâchette est actionnée, retirez les batteries de l'outil et chargez-les.

### Indication de la puissance résiduelle de la batterie

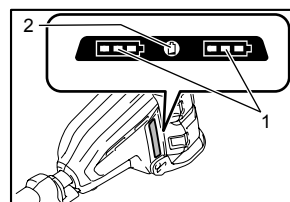





- Indicateur de batterie
- Bouton CHECK

015387

Appuyez sur le bouton de vérification pour que les indicateurs de batterie indiquent la capacité résiduelle de la batterie. Les indicateurs de batterie correspondent à chaque batterie.

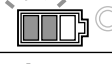
## Indication de la puissance résiduelle de la batterie

État de l'indicateur de batterie	Puissance restante de la batterie
 ■ MARCHE ■ ■ ■ ■ ■ Clignotement	
	50 % à 100 %
	20 % à 50 %
	0 % à 20 %
	Chargez la batterie

015452

## Activation du commutateur d'alimentation

### ⚠ AVERTISSEMENT:

- Avant d'insérer la batterie dans l'outil, vérifiez toujours si la gâchette fonctionne correctement et qu'elle revient en position « OFF » quand vous la relâchez. Si vous utilisez un outil avec une gâchette qui ne fonctionne pas correctement, vous risquez de perdre le contrôle de l'outil et de vous blesser grièvement.

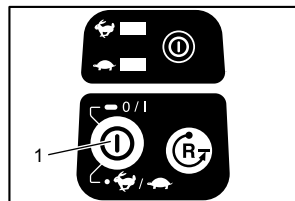

- Bouton d'alimentation principale

015382

Maintenez le bouton d'alimentation principale enfoncé pendant quelques secondes pour allumer l'outil. Pour éteindre l'outil, maintenez de nouveau le bouton d'alimentation principale enfoncé.

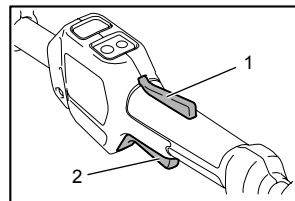

- Levier de sécurité
- Gâchette

015388

Un levier de sécurité est fourni pour prévenir la pression accidentelle sur la gâchette.

Pour démarrer l'outil, saisissez la poignée arrière (le levier de sécurité est déverrouillé par la saisie), puis tirez

la gâchette. Pour arrêter l'outil, relâchez la gâchette.

### NOTE:



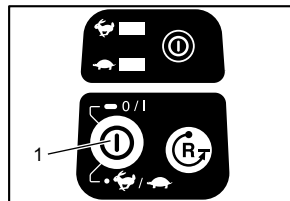

- L'outil s'éteint automatiquement lorsqu'il n'a pas été utilisé pendant une minute.

## Réglage de la vitesse



015382

Il est possible de régler la vitesse de l'outil à l'aide du bouton d'alimentation principale.

À chaque appui sur le bouton d'alimentation principale, l'indicateur  ou  s'allume.  correspond à une vitesse élevée et  correspond à une vitesse lente.

## Retrait de débris à l'aide de l'inverseur

### ⚠ AVERTISSEMENT:

- Éteignez l'outil et retirez la batterie avant de retirer de l'herbe ou des débris coincés ne pouvant pas être retirés avec la fonction Marche arrière. Si l'outil n'est pas éteint et si la batterie n'est pas retirée, un démarrage accidentel peut entraîner de graves blessures.

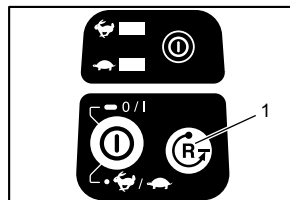

015383

Cet outil est équipé d'un inverseur pour changer le sens de rotation. Il ne doit être utilisé que pour retirer de l'herbe et des débris coincés dans l'outil.

Pour inverser le sens de fonctionnement, appuyez sur l'inverseur, puis actionnez la gâchette lorsque la tête de l'outil est arrêtée. Le témoin d'alimentation clignote et la tête de l'outil tourne dans le sens inverse lorsque la gâchette est actionnée.

Pour revenir au sens de fonctionnement normal, relâchez la gâchette et attendez que la tête de l'outil s'immobilise.

### NOTE:

- Lorsque l'outil fonctionne en marche inverse, celui-ci ne fonctionnera que pendant un court moment avant d'être automatiquement éteint.

- Une fois l'outil arrêté, il fonctionnera de nouveau dans le sens habituel au prochain démarrage.
- Si vous appuyez sur l'inverseur alors que la tête de l'outil est encore en rotation, l'outil s'arrête et se prépare à la rotation en sens inverse.

### Tête à fils de nylon (accessoire en option)

#### AVIS :

- L'alimentation ne fonctionnera pas correctement si la tête ne pivote pas.

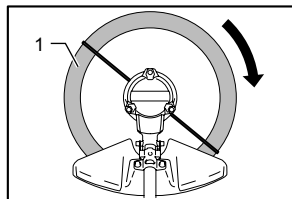

1. Zone de coupe la plus efficace

015389

La tête à fils de nylon est une tête de taille-bordures à double mécanisme à frappe et à alimentation.

Pour rajouter du fil de nylon, vous devez cogner la tête de coupe contre le sol lorsqu'elle est en rotation.

#### NOTE:

Si le fil de nylon ne se déploie pas lorsque la tête est cognée, rembobinez/remplacez le fil en procédant comme indiqué à la section « Entretien ».

## ASSEMBLAGE

#### ⚠️ AVERTISSEMENT:

- **Assurez-vous toujours que l'outil est hors tension et la batterie retirée avant d'effectuer une quelconque opération sur l'outil.** Si vous ne respectez pas cette précaution, vous risquez de graves blessures dues à un démarrage accidentel.
- **Ne démarrez jamais l'outil s'il n'est pas complètement assemblé.** Dans le cas contraire, vous risquez de vous blesser à cause d'un démarrage accidentel.

### Installation du manche

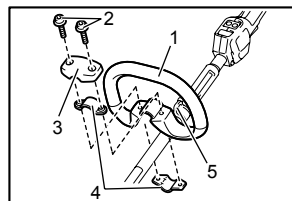

1. Poignée
2. Boulon hexagonal
3. Couvercle
4. Fixation
5. Étrier de fixation

015390

Ajustez le manche sur le tube et serrez-le avec deux boulons à tête hexagonale. Assurez-vous que le manche est situé plus loin que le dispositif de suspension.

### Installation de la gaine de protection

#### ⚠️ AVERTISSEMENT:

- **N'utilisez jamais l'outil en l'absence de la gaine de protection indiquée sur l'illustration.** Dans le cas contraire, vous risquez de vous blesser grièvement.

#### ⚠️ ATTENTION:

- Prenez garde à ne pas vous blesser avec le dispositif de coupe du fil de nylon.

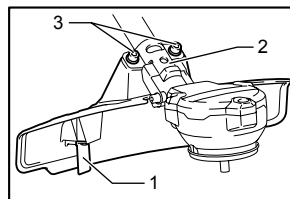

1. Coupoir
2. Fixation
3. Boulon

015449

Alignez le dispositif de serrage du tube avec le protecteur. Serrez ces deux éléments avec des boulons.

### Fixation de la tête à fils de nylon

#### ⚠️ ATTENTION:

- **En cours de fonctionnement, si la tête à fils de nylon heurte accidentellement un rocher ou un objet dur, arrêtez l'outil et recherchez les éventuels dommages. Une tête à fils de nylon endommagée doit être remplacée immédiatement.** L'utilisation d'un outil de coupe endommagé peut entraîner de graves blessures.

#### AVIS :

- Assurez-vous d'utiliser une tête à fils de nylon Makita d'origine.

Retournez l'outil pour pouvoir remplacer facilement la tête à fils de nylon.

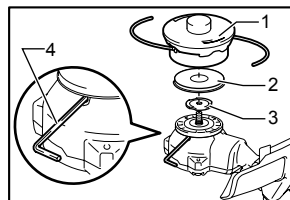

1. Tête à fils de nylon
2. Gaine métallique
3. Rondelle d'appui
4. Clé hexagonale

015392

Insérez la clé hexagonale dans l'orifice du carter du moteur, puis serrez la rondelle d'appui à l'aide de la clé hexagonale jusqu'à ce qu'elle se bloque. Montez la tête à fils de nylon directement sur l'arbre fileté et serrez-la en la tournant dans le sens des aiguilles d'une montre. Retirez la clé hexagonale.

Pour retirer la tête à fils de nylon, tournez-la dans le sens inverse des aiguilles d'une montre tout en retenant la rondelle d'appui avec la clé hexagonale.

## Rangement de la clé hexagonale

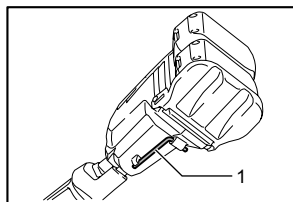

1. Clé hexagonale

015399

Lorsque vous n'utilisez pas la clé hexagonale, rangez-la de la façon indiquée sur l'illustration pour éviter de l'égarer.

## UTILISATION

### Manipulation correcte de l'outil

#### Bonne posture

#### ⚠ AVERTISSEMENT:

- **Positionnez toujours l'outil sur votre droite.** Un positionnement adapté vous permet d'optimiser le contrôle de l'outil et ainsi de réduire les risques de blessures graves dues à un rebond.
- **Veillez à garder le contrôle de l'outil à tout moment. Ne laissez pas l'outil dévier vers vous ou en direction de quiconque près de la zone de travail.** Dans le cas contraire, vous risquez de provoquer de graves blessures.

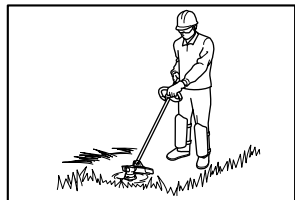

015394

## ENTRETIEN

#### ⚠ AVERTISSEMENT:

- **Assurez-vous toujours que l'outil est hors tension et la batterie retirée avant d'effectuer une inspection ou un entretien sur l'outil.** Si vous ne respectez pas cette précaution, vous risquez de graves blessures dues à un démarrage accidentel.

#### AVIS :

N'utilisez jamais d'essence, de benzine, de solvant, d'alcool ou d'autres produits similaires. Une décoloration, une déformation, ou la formation de fissures peuvent en découler.

## Remplacement du fil de nylon

#### ⚠ AVERTISSEMENT:

- **Utilisez uniquement un fil de nylon dont le diamètre correspond aux mesures indiquées dans les « CARACTÉRISTIQUES TECHNIQUES ».** N'utilisez jamais un plus gros fil, un fil de métal, une corde ou autre matériau similaire. Utilisez uniquement le fil de nylon recommandé, sinon cela risque d'endommager l'outil et de provoquer des blessures graves.
- **Assurez-vous que le couvercle de la tête à fils de nylon est correctement fixé au boîtier, comme décrit ci-dessous.** Dans le cas contraire, la tête à fils de nylon risque de se détacher et de vous blesser grièvement.

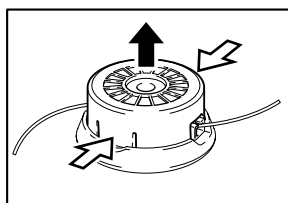

015395

Retirez le couvercle du boîtier en appuyant sur les deux ergots de verrouillage situés sur la partie dentelée, de chaque côté du boîtier.

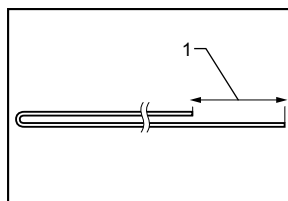

1. 80 à 100 mm

013823

Coupez une longueur de fil de nylon de 3 m (10 pi). Pliez la ligne de coupe en deux moitiés, dont l'une sera plus longue de 80 à 100 mm (3 à 4 ") que l'autre.

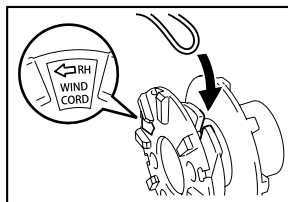

015396

Suspendez le milieu du fil de nylon neuf dans le creux central de la bobine qui se trouve entre les deux canaux prévus pour le fil de nylon.

Enroulez fermement les deux extrémités autour de la bobine, dans le sens indiqué sur la tête par les lettres RH.

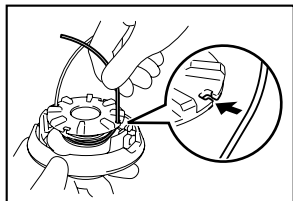

013825

Laissez environ 100 mm (4") de fil non enroulé, les extrémités dépassant temporairement des entailles sur le côté de la bobine.

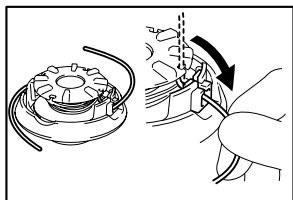

015397

Montez la bobine sur le couvercle, de sorte que les rainures et les saillies de la bobine correspondent à celles du couvercle. Enfin, retirez les extrémités du fil de nylon de leur position temporaire et engagez-les dans les œillets pour que le fil de nylon sorte du couvercle.

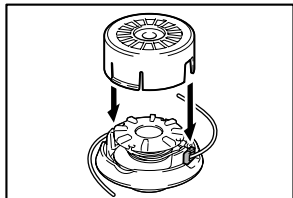

015398

Alignez la saillie de la partie inférieure du couvercle avec les encoches des œillets. Puis enfoncez à fond le couvercle sur le boîtier pour le fixer. Assurez-vous que les ergots de verrouillage sont bien fixés au couvercle.

Pour maintenir la **SÉCURITÉ** et la **FIABILITÉ** du produit, les réparations, tout autre travail d'entretien ou de réglage doivent être effectués dans un centre de service Makita agréé ou un centre de service de l'usine Makita, exclusivement avec des pièces de rechange Makita.



## DÉPANNAGE

Avant de demander la réparation, commencez par mener votre propre inspection. Si vous rencontrez un problème non recensé dans ce manuel, ne démontez pas l'outil, cela est imprudent. Demandez plutôt de l'aide à une usine ou un centre de service après-vente Makita agréé, et utilisez toujours des pièces de remplacement Makita.

État du dysfonctionnement	Cause	Mesure
Le moteur ne s'allume pas.	La batterie n'est pas installée.	Installez la batterie.
	Problème de batterie (sous tension)	Rechargez la batterie. Si cela ne fonctionne pas, remplacez la batterie.
	Le système d'entraînement ne fonctionne pas correctement.	Confiez les réparations au centre de service après-vente agréé de votre région.
Le moteur démarre et s'arrête aussitôt.	La rotation est en sens inverse.	Changez le sens de rotation à l'aide du commutateur de marche inverse.
	Le niveau de charge de la batterie est faible.	Rechargez la batterie. Si cela ne fonctionne pas, remplacez la batterie.
	Surchauffe.	Arrêtez l'outil pour le laisser refroidir.
Il n'atteint pas la vitesse de rotation maximale.	La batterie n'est pas installée correctement.	Installez la batterie de la façon décrite dans le présent manuel.
	L'alimentation de la batterie chute.	Rechargez la batterie. Si cela ne fonctionne pas, remplacez la batterie.
	Le système d'entraînement ne fonctionne pas correctement.	Confiez les réparations au centre de service après-vente agréé de votre région.
L'outil de coupe ne tourne pas : arrêtez la machine immédiatement !	Un corps étranger, comme une branche, est coincé entre le protecteur et la tête à fils de nylon.	Retirez le corps étranger.
	Le système d'entraînement ne fonctionne pas correctement.	Confiez les réparations au centre de service après-vente agréé de votre région.
Vibration anormale : arrêtez la machine immédiatement !	Une extrémité du fil de nylon a été brisée.	Tapez la tête à fils de nylon sur le sol pendant qu'elle tourne pour sortir plus de fil.
	Le système d'entraînement ne fonctionne pas correctement.	Confiez les réparations au centre de service après-vente agréé de votre région.
Il n'est pas possible d'arrêter l'outil de coupe et le moteur : Retirez la batterie immédiatement !	Dysfonctionnement électrique ou électronique.	Retirez la batterie et confiez les réparations au centre de service après-vente agréé de votre région.

## ACCESSOIRES EN OPTION

### ⚠️ AVERTISSEMENT:

- **Ne montez pas de lame sur cet outil et n'utilisez que les accessoires ou fixations indiqués dans le présent manuel.** L'utilisation d'une lame, d'autres accessoires ou fixations peut provoquer de graves blessures.

### ⚠️ ATTENTION:

- Ces accessoires ou pièces complémentaires sont recommandés pour l'utilisation avec l'outil Makita spécifié dans ce mode d'emploi. L'utilisation de tout autre accessoire ou pièce complémentaire peut comporter un risque de blessure. N'utilisez les accessoires ou pièces qu'aux fins auxquelles ils ont été conçus.

Si vous désirez obtenir plus de détails concernant ces accessoires, veuillez contacter le centre de service après-vente Makita le plus près.

- Tête à fils de nylon
- Fil de nylon (ligne de coupe)
- Chargeur et batterie authentiques Makita

### NOTE:

- Certains éléments de la liste peuvent être inclus avec l'outil comme accessoires standard. Ils peuvent varier suivant les pays.

## GARANTIE LIMITÉE D'UN AN MAKITA

### Politique de garantie

Chaque outil Makita est inspecté rigoureusement et testé avant sa sortie d'usine. Nous garantissons qu'il sera exempt de défaut de fabrication et de vice de matériau pour une période d'UN AN à partir de la date de son achat initial. Si un problème quelconque devait survenir au cours de cette période d'un an, veuillez retourner l'outil COMPLET, port payé, à une usine ou à un centre de service après-vente Makita. Makita réparera l'outil gratuitement (ou le remplacera, à sa discrétion) si un défaut de fabrication ou un vice de matériau est découvert lors de l'inspection.

Cette garantie ne s'applique pas dans les cas où:

- des réparations ont été effectuées ou tentées par un tiers;
- des réparations s'imposent suite à une usure normale;
- l'outil a été malmené, mal utilisé ou mal entretenu;
- l'outil a subi des modifications.

MAKITA DÉCLINE TOUTE RESPONSABILITÉ POUR TOUT DOMMAGE ACCESSOIRE OU INDIRECT LIÉ À LA VENTE OU À L'UTILISATION DU PRODUIT. CET AVIS DE NON-RESPONSABILITÉ S'APPLIQUE À LA FOIS PENDANT ET APRÈS LA PÉRIODE COUVERTE PAR CETTE GARANTIE.

MAKITA DÉCLINE TOUTE RESPONSABILITÉ QUANT À TOUTE GARANTIE TACITE, INCLUANT LES GARANTIES TACITES DE "QUALITÉ MARCHANDE" ET "ADÉQUATION À UN USAGE PARTICULIER" APRÈS LA PÉRIODE D'UN AN COUVERTE PAR CETTE GARANTIE.

Cette garantie vous donne des droits spécifiques reconnus par la loi, et possiblement d'autres droits, qui varient d'un État à l'autre. Certains États ne permettant pas l'exclusion ou la limitation des dommages accessoires ou indirects, il se peut que la limitation ou exclusion ci-dessus ne s'applique pas à vous. Certains États ne permettant pas la limitation de la durée d'application d'une garantie tacite, il se peut que la limitation ci-dessus ne s'applique pas à vous.

EN0006-1

## ESPAÑOL (Instrucciones originales)

# ESPECIFICACIONES

Modelo	XRU07	
Tipo de mango	Redondo	
Velocidad sin carga (RPM)	5 000 / 6 500 r/min	
Longitud total	1 754 mm (69")	
Diámetro del cordón de nailon	2,0 - 2,3 mm (0,08" - 0,09")	
Pieza cortadora aplicable	Cabeza cortadora de nailon (nylon)	Cabeza cortadora de nailon (nylon)
Diámetro de corte	350 mm (13-3/4")	350 mm (13-3/4")
Peso neto	4,0 kg (8,8 lbs)	4,5 kg (9,9 lbs)
Tensión nominal	36 V c.c.	
Cartucho(s) de batería estándar  Advertencia: Use sólo la(s) batería(s) indicada(s).	BL1815N / BL1820	BL1830 / BL1840 / BL1850

- Debido a nuestro programa continuo de investigación y desarrollo, las especificaciones aquí dadas están sujetas a cambios sin previo aviso.
- Las especificaciones y el cartucho de la batería pueden variar de país a país.
- Peso de acuerdo al procedimiento de EPTA-01/2003 incluyendo el cartucho de la batería

USB099-6

## INSTRUCCIONES IMPORTANTES DE SEGURIDAD

 ¡ADVERTENCIA! Cuando utilice aparatos para jardinería, deberá tomar siempre precauciones de seguridad básicas, incluyendo las siguientes, para reducir el riesgo de incendios, descargas eléctricas y heridas personales:

### Lea todas las instrucciones

No seguir todas las advertencias e instrucciones que se presentan a continuación puede que resulte en descarga eléctrica, incendio y/o lesión grave.

## GUARDE ESTAS INSTRUCCIONES

### Instrucciones generales

1. No permita que las personas que no estén familiarizadas con la desbrozadora o que no hayan leído estas instrucciones utilicen la herramienta. Las desbrozadoras son peligrosas en manos inexpertas.
2. Asegúrese de que cualquiera que esté por utilizar la desbrozadora haya primero leído el manual de instrucciones.
3. Use la desbrozadora con máxima precaución y atención.
4. Opere la desbrozadora sólo si se encuentra en buena condición física. Realice todo el trabajo tranquila y cuidadosamente. Use el sentido común y tenga en cuenta que el operador o usuario es responsable de los accidentes o peligros que ocurran hacia otras personas o a su propiedad.
5. Nunca opere la desbrozadora si siente cansancio, si tiene alguna enfermedad o si está bajo la influencia de medicamentos, drogas o alcohol.
6. Evite el encendido accidental:
  - Asegúrese de que el interruptor se encuentre en la posición de apagado antes de instalar el cartucho de la batería. Insertar el cartucho de la batería en la desbrozadora con el interruptor en la posición de encendido fomenta los accidentes.
  - Cargar la desbrozadora con su dedo en el interruptor fomenta los accidentes.
7. La desbrozadora deberá apagarse inmediatamente si empieza mostrar cualquier señal de anomalía en su funcionamiento.
8. Retire el cartucho de la batería de la desbrozadora antes de hacer ajustes, cambiar accesorios, o guardar la herramienta. Tales medidas de seguridad preventiva reducirán el riesgo de que la podadora de bordes pueda ser puesta en marcha de forma accidental.
9. No fuerce la herramienta. Con ello logrará un mejor trabajo con un menor riesgo de lesiones a una velocidad para la cual fue diseñado.
10. No exceda su alcance al operar el equipo. Mantenga los pies firmes y el equilibrio en todo momento.
11. Manténgase alerta - Ponga atención en lo que está haciendo. Use el sentido común. No utilice el aparato cuando esté cansado.
12. Almacene los aparatos que estén sin usarse en lugares cerrados.

## Uso intencionado de la herramienta

1. Utilice la herramienta adecuada. La desbrozadora inalámbrica a batería está diseñada sólo para cortar césped y maleza ligera. No deberá usarse para ningún otro propósito como el reborde o podar cercos de setos, lo cual puede que resulte en lesiones.
2. Use solamente los accesorios y aditamentos que se recomienden por el fabricante. El uso de cualquier otro accesorio o aditamento puede que aumente el riesgo de lesiones.

## Equipo de protección personal

1. Vista apropiadamente. La vestimenta a ser usada debe ser funcional y adecuada, es decir, debe quedar ajustada pero sin que estorbe. No use ropa holgada ni joyas o alhajas. Éstas podrían engancharse en las partes móviles. Se recomienda el uso de guantes gruesos de piel y calzado robusto al hacer trabajos al aire libre. Utilice protector que contenga el cabello largo para mantenerlo fuera de peligro.
2. Para evitar lesiones ya sea en la cabeza, ojos, manos o pies, así como para proteger su audición, se requiere el uso del siguiente equipo protector y prendas protectoras durante la operación del equipo.

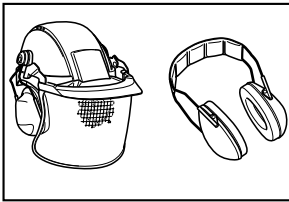

010820

3. Use casco siempre en donde haya riesgo de caída de objetos. El casco protector debe ser revisado durante intervalos periódicos para ver si tiene daños y debe reemplazarse al menos cada cinco años. Use sólo cascos protectores aprobados.
4. Use gafas de seguridad. El visor del casco (o gafas protectoras como alternativa) protege la cara de piedras y otros residuos que salgan proyectados durante la operación. Use siempre gafas protectoras o visor para evitar lesiones en los ojos durante el uso de la herramienta.
5. Use equipo adecuado de protección auditiva para evitar daño auditivo (orejeras, tapones para los oídos, etc.).

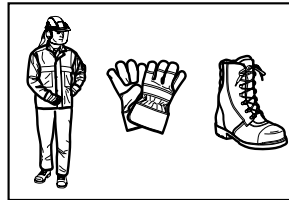

010821

6. Los overoles de trabajo ofrecen protección contra lesiones de piedras y residuos que salgan proyectados durante la operación. Recomendamos firmemente que el operador use overol de trabajo.
7. Los guantes especiales hechos de piel gruesa forman parte del equipo prescrito y deben usarse siempre durante la operación.
8. Al usar la herramienta, use siempre calzado resistente con suela antiderrapante. Esto protege contra lesiones de residuos que salgan proyectados y asegura que pise firmemente.
9. Use una careta contra el polvo si la operación genera mucho polvo.

## Seguridad en el uso de equipo eléctrico y a batería

1. Evite los entornos peligrosos. No utilice la herramienta en lugares húmedos o mojados, ni lo exponga a la lluvia. El agua que ingrese a la herramienta incrementará el riesgo de descarga eléctrica.
2. Recargue sólo con el cargador especificado por el fabricante. Un cargador que sea adecuado para un tipo específico de cartucho de batería puede generar un riesgo de incendio al usarse con un cartucho de batería distinto.
3. Use las herramientas a batería sólo con sus cartuchos de batería designados. El uso de cualquier otro cartucho de batería puede generar riesgo de lesión e incendio.
4. Cuando no se esté usando el cartucho de batería, manténgalo alejado de otros objetos metálicos, como sujetapapeles (clips), monedas, llaves, clavos, tornillos u otros objetos pequeños de metal los cuales pueden actuar creando un circuito entre las terminales de la batería. Cerrar el circuito con las terminales de la batería puede causar quemaduras o incendios.
5. En condiciones de mal uso, podrá escapar líquido de la batería, evite tocarlo. Si lo toca accidentalmente, enjuague con agua. Si hay contacto del líquido con los ojos, acuda por atención médica. Puede que el líquido expulsado de la batería cause irritación o quemaduras.

6. No arroje la(s) batería(s) al fuego, puede que la pila produzca una explosión. Consulte con las regulaciones de la localidad para indicaciones sobre el manejo de estos desechos.
7. No abra ni mutile la(s) batería(s). El electrolito liberado es una sustancia corrosiva y puede que cause daños a la piel y los ojos. Esta sustancia puede ser tóxica si llega a ser ingerida.
8. No recargue la batería bajo la lluvia ni en lugares mojados.
9. Al cambiar baterías, todas las baterías deberán ser cambiadas al mismo tiempo. Mezclar baterías frescas con baterías descargadas puede aumentar la presión de las celdas internas causando una ruptura de la(s) batería(s).

4. Encienda el motor sólo cuando la cabeza cortadora de nailon (nylon) se encuentre alejada tanto de las manos como de los pies.
5. Antes de arrancar el motor asegúrese que la cabeza cortadora de nailon (nylon) no esté haciendo contacto con objetos duros como ramas, piedras, etc. ya que dicha pieza girará al encender la herramienta.
6. Retire cualquier llave de ajuste, llave mecánica o cubierta de la cuchilla antes de encender la herramienta motorizada. Cualquier accesorio que se deja colocado a una pieza giratoria de la herramienta motorizada puede que resulte en lesión personal.

## Encendido de la herramienta

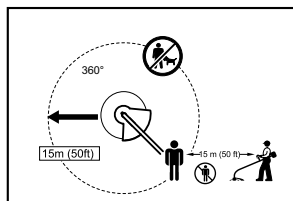

012858

1. Asegúrese de que no haya niños ni otras personas en un rango de 15 metros (50 pies), y también ponga atención de que no haya animales alrededor del área de trabajo. De otra manera, interrumpa la operación de la herramienta.
2. Antes de usar la herramienta, revísela siempre para una operación segura. Compruebe la seguridad de la herramienta al revisar la cabeza cortadora de nailon (nylon) y el protector, así como la palanca/gatillo interruptor para un accionamiento fácil y correcto. Revise que los mangos estén limpios y secos, y compruebe el funcionamiento del interruptor de encendido/apagado.
3. Revise si hay piezas dañadas antes de continuar usando la herramienta. Si algún protector u otra pieza se daña, deberá revisarse cuidadosamente para confirmar que vaya a funcionar debidamente y realizar la función para la que se diseñó. Verifique la alineación de las piezas móviles, la unión de las mismas, roturas de las piezas, montura y cualquier otra condición que pueda afectar la operación. Un protector o pieza que presente algún daño deberá repararse o reemplazarse de manera apropiada en uno de nuestros centros de servicio autorizado, a menos que se indique de alguna otra forma en el manual de instrucciones.

## Método de operación

1. Use la herramienta sólo en condiciones de buena iluminación y visibilidad. Durante la época invernal, tenga especial cuidado con las áreas resbalosas y mojadas, así como con el hielo y la nieve (riesgo de resbalones). Siempre asegúrese de pisar suelo firme.
2. Ponga atención en evitar lesiones de pies y manos con la cabeza cortadora de nailon (nylon).
3. No haga nunca cortes que le queden por encima de la altura de su cintura.
4. Nunca se coloque sobre una escalera para activar la herramienta.
5. Nunca trepe los árboles para realizar operaciones de corte con la herramienta.
6. No trabaje nunca sobre superficies inestables.
7. Despeje el área quitando la arena, las piedras, los clavos, etc. que encuentre dentro del área de trabajo. Puede que estos residuos ajenos dañen la cabeza cortadora de nailon.
8. En caso de que la cabeza cortadora de nailon (nylon) golpee piedras u otros objetos duros, apague el motor de inmediato y haga una inspección de dicha pieza.
9. Tiene que permitir que la cabeza cortadora de nailon (nylon) alcance velocidad completa antes de comenzar a cortar.
10. Sostenga siempre con ambas manos la herramienta durante la operación. Nunca sostenga la herramienta con una mano durante el uso. Siempre asegúrese de pisar suelo firme.
11. La cabeza cortadora de nailon (nylon) está equipada con su protector correspondiente. ¡Nunca active la herramienta sin que alguno de sus protectores esté colocado en su lugar o que esté dañado!
12. Todo el equipo protector suministrado con la desbrozadora, como los aditamentos protectores, deben ser utilizados durante la operación.

13. Salvo en caso de emergencia, nunca deje caer ni arroje la herramienta al suelo ya que podría dañarse severamente.
14. Nunca arrastre la herramienta por el suelo al moverla de un lugar a otro, ya que con ello podría dañarse.
15. Retire siempre el cartucho de batería de la herramienta:
  - cada vez que no pueda dedicar su atención a ésta;
  - antes de despejar residuos;
  - antes de revisar, limpiar o dar servicio de mantenimiento a ésta;
  - cada vez que la herramienta comience a vibrar sin normalidad;
  - cuando la herramienta sea transportada.
16. Asegure siempre que las rejillas de ventilación estén libres de residuos.
17. Sujete la herramienta motorizada sólo a través de las superficies de empuñadura recubiertas con aislamiento, ya que puede que haya contacto de la cuchilla con cableado oculto. Si las cuchillas entran en contacto con un cable con corriente, las piezas metálicas expuestas de la herramienta eléctrica se cargarán también de corriente y el operario puede recibir una descarga.

### Instrucciones de mantenimiento

1. La condición de la cabeza cortadora de nailon, así como de los componentes protectores, deberán ser revisados antes de iniciar la operación.
2. Apague el motor y quite el cartucho de batería antes de llevar a cabo operaciones de mantenimiento, reemplazo de la cabeza cortadora de nailon (nylon) o del cordón, o limpieza del equipo o pieza cortadora.
3. Revise si hay sujetadores que estén sueltos o piezas dañadas, tal como grietas en la cabeza cortadora de nailon (nylon).
4. Siga las instrucciones para la lubricación y el cambio de los accesorios si aplica para el caso.
5. Cuando no se utilice, almacene el equipo en los interiores de un lugar seco y bajo llave fuera del alcance de los niños.
6. Use sólo los accesorios y las piezas de repuesto que se recomienden por el fabricante.
7. Inspeccione y dé servicio de mantenimiento a la herramienta de forma periódica, especialmente antes y después de su utilización. Lleve la herramienta a reparación sólo en nuestros centros de servicio autorizado.
8. Mantenga los mangos secos, limpios, y libres de aceite y grasa.

### ADVERTENCIA:

**NO DEJE** que la comodidad o familiaridad con el producto (a base de utilizarlo repetidamente) sustituya la estricta observancia de las normas de seguridad para dicho producto. El MAL USO o el no seguir las normas de seguridad establecidas en este manual de instrucciones puede ocasionar graves lesiones personales.

## GUARDE ESTAS INSTRUCCIONES.

USG001-2

### ADVERTENCIA:

El uso de este producto puede generar polvo que contenga sustancias químicas que pueden causar enfermedades respiratorias, entre otros males.



Algunos ejemplos de estos químicos son los compuestos que se encuentran en los pesticidas, insecticidas, fertilizantes y herbicidas.

El riesgo al que se expone variara, dependiendo de la frecuencia con la que realice este tipo de trabajo. Para reducir la exposición a estos productos químicos: trabaje en un área bien ventilada, y póngase el equipo de seguridad indicado, tal como esas mascararas contra el polvo que están especialmente diseñadas para filtrar partículas microscópicas.

USD301-5

## Símbolos

A continuación se muestran los símbolos utilizados para la herramienta.

	· volts o voltios
	· corriente directa o continua
$n_0$	· velocidad en vacío o sin carga
$\dots / \text{min}$ $r / \text{min}$	· revoluciones o alternaciones por minuto, frecuencia de rotación

ENC007-8

## INSTRUCCIONES IMPORTANTES DE SEGURIDAD

### PARA CARTUCHO DE BATERÍA

1. **Antes de utilizar el cartucho de batería, lea todas las instrucciones e indicaciones de precaución sobre (1) el cargador de baterías, (2) la batería, y (3) el producto con el que se utiliza la batería.**
2. **No desarme el cartucho de batería.**
3. **Si el tiempo de operación se ha acortado en exceso, deje de operar de inmediato. Podría correrse el riesgo de sobrecalentamiento, posibles quemaduras e incluso explosión.**

- 
4. En caso de que ingresen electrolitos en sus ojos, enjuáguelos bien con agua limpia y consulte de inmediato a un médico. Podría perder la visión.
  5. No cortocircuite el cartucho de batería:
    - (1) No toque las terminales con ningún material conductor.
    - (2) Evite guardar el cartucho de batería en un cajón junto con otros objetos metálicos, tales como clavos, monedas, etc.
    - (3) No exponga la batería de cartucho a la lluvia o nieve.

Un corto circuito en la batería puede causar un flujo grande de corriente, sobrecalentamiento, posibles quemaduras y aún descomposturas.

6. No guarde la herramienta ni el cartucho de batería en lugares donde la temperatura pueda alcanzar o exceder los 50 ° C (122 ° F).
7. Nunca incinere el cartucho de batería incluso en el caso de que esté dañado seriamente o ya no sirva en absoluto. El cartucho de batería puede explotar si se tira al fuego.
8. Tenga cuidado de no dejar caer ni golpear el cartucho de batería.
9. No use una batería dañada.
10. Siga las regulaciones locales relacionadas al desecho de las baterías.

## **GUARDE ESTAS INSTRUCCIONES.**

### **Consejos para alargar al máximo la vida útil de la batería**

1. Cargue el cartucho de batería antes de que se descargue completamente.  
Pare siempre la operación y cargue el cartucho de batería cuando note menos potencia en la herramienta.
2. No cargue nunca un cartucho de batería que esté completamente cargado.  
La sobrecarga acortará la vida de servicio de la batería.
3. Cargue el cartucho de batería a temperatura ambiente de 10 ° C - 40 ° C (50 ° F - 104 ° F). Si un cartucho de batería está caliente, déjelo enfriar antes de cargarlo.
4. Recargue el cartucho de la batería una vez cada seis meses si no se va a usar por un periodo extenso.

## DESCRIPCIÓN DE LAS PIEZAS

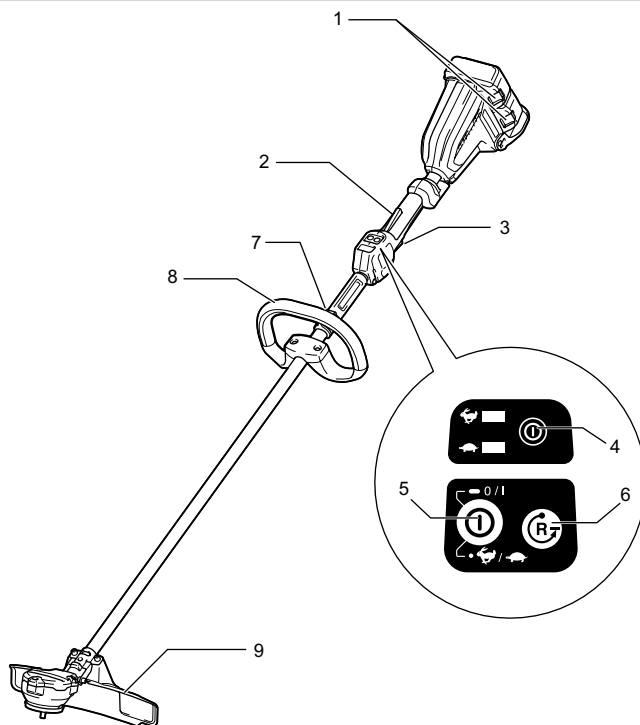

1	Cartucho de batería	2	Palanca de desbloqueo
3	Gatillo interruptor	4	Luz indicadora de encendido
5	Botón de alimentación principal	6	Botón de reversa
7	Colgador	8	Empuñadura
9	Protector (protector de la pieza cortadora)		

015385



## DESCRIPCIÓN DEL FUNCIONAMIENTO

### ⚠️ ADVERTENCIA:

- **Asegúrese siempre de que la herramienta esté apagada y el cartucho de batería extraído antes de realizar cualquier ajuste o revisión en la herramienta.** No seguir esta indicación de apagar y extraer el cartucho de batería de la herramienta puede que resulte en graves lesiones personales debido al arranque accidental.

### Instalación o desmontaje del cartucho de batería

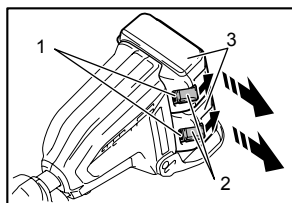

015386

1. Indicador rojo
2. Botón
3. Cartucho de batería

### ⚠️ PRECAUCIÓN:

- Apague siempre la herramienta antes de colocar o quitar el cartucho de batería.
- **Sujete la herramienta y el cartucho de la batería con firmeza al colocar o quitar el cartucho.** Si no se sujeta con firmeza la herramienta y el cartucho de la batería, puede ocasionar que se resbalen de sus manos resultando en daños a la herramienta y al cartucho, así como lesiones a la persona.

Para quitar el cartucho de batería, deslícelo de la herramienta mientras desliza el botón sobre la parte delantera del cartucho.

Para colocar el cartucho de batería, alinee la lengüeta sobre el cartucho de batería con la ranura en la carcasa y deslice en su lugar. Inserte por completo hasta que se fije en su lugar con un pequeño clic. Si puede ver el indicador rojo del lado superior del botón, esto indica que no ha quedado fijo por completo.

### ⚠️ PRECAUCIÓN:

- Introduzca siempre completamente el cartucho de batería hasta que el indicador rojo no pueda verse. Si no, podría accidentalmente salirse de la herramienta y caer al suelo causando una lesión a usted o a alguien a su alrededor.
- No instale el cartucho de batería a la fuerza: si el cartucho no se desliza al interior fácilmente, se debe a que no está siendo insertado correctamente.

### NOTA:

- La herramienta no funciona con solo un cartucho de batería.

## Sistema de protección de la herramienta / batería

La herramienta está equipada con un sistema de protección de la herramienta / batería. Este sistema corta en forma automática el suministro de energía al motor para prolongar la vida útil de la herramienta y batería.

La herramienta se detendrá automáticamente durante el funcionamiento si la herramienta o la batería se somete a una de las siguientes condiciones. En algunas condiciones, las luces indicadoras se encienden.

### Protección contra la sobrecarga



015451

Si la herramienta se sobrecarga con maleza enredada u otros residuos, la herramienta se para automáticamente y los indicadores comienzan a parpadear. En este caso, apague la herramienta y detenga la aplicación que causó que la herramienta se sobrecargara. Luego encienda la herramienta y reinicie.

### Protección contra el sobrecalentamiento de la herramienta

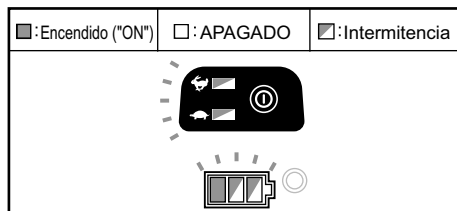

015401

Cuando la herramienta se sobrecalienta, ésta se para automáticamente y y el indicador de la batería parpadear por alrededor de 60 segundos. En este caso, espere a que la herramienta se enfríe antes de volver a encender la herramienta.

### Protección contra la sobredescarga

Cuando la capacidad de la batería sea reducida, la herramienta se para automáticamente. Si el equipo no opera incluso tras el accionamiento de los interruptores, retire las baterías de la herramienta y recárguelas.

## Indicador de la capacidad restante de la batería

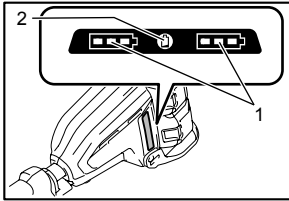

015387

Presione el botón de revisión para que los indicadores de la batería muestren la capacidad restante de las baterías. Los indicadores de la batería corresponden a cada batería.  
**Indicador de la capacidad restante de la batería**

1. Indicador de batería
2. Botón de verificación "CHECK"

Para apagarla, presione y sostenga el botón de alimentación principal de nuevo.

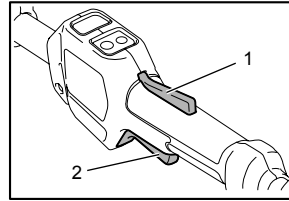

015388

Para evitar que el gatillo interruptor sea jalado accidentalmente, se proporciona una palanca de bloqueo. Para arrancar la herramienta, sujete el manto trasero (la palanca de desbloqueo se libera con la sujeción) y luego jale el gatillo interruptor. Para parar la herramienta, suelte el gatillo interruptor.

1. Palanca de desbloqueo
2. Gatillo interruptor

Estado indicador de la batería	Capacidad restante de la batería
Encendido (ON)            APAGADO            Intermitencia	
	50 % - 100 %
	20 % - 50 %
	0 % - 20 %
	Recargue la batería

015452

## Accionamiento del interruptor

### ⚠ ADVERTENCIA:

- Antes de insertar el cartucho de batería en la herramienta, compruebe siempre que el gatillo interruptor se acciona debidamente y que vuelve a la posición de apagado ("OFF") cuando lo suelta. Usar una herramienta con un interruptor que no funciona adecuadamente puede resultar en pérdida de control ocasionando graves lesiones a la persona.

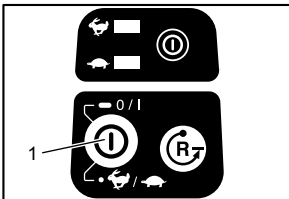

015382

Presione y mantenga presionado el botón de alimentación principal durante algunos para encender la herramienta.

1. Botón de alimentación principal

### NOTA:

- La herramienta se apaga automáticamente tras dejar la herramienta un minuto sin estar bajo operación.

## Ajuste de la velocidad

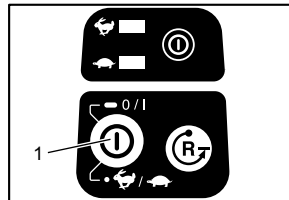

015382

Puede ajustar la velocidad de la herramienta al presiona rápidamente el botón de alimentación principal. Cada vez que presiona rápidamente el botón de alimentación principal, el indicador o el indicador se encienden. es para velocidad alta y para velocidad baja.

1. Botón de alimentación principal

## Botón de reversa para despejar residuos

### ⚠ ADVERTENCIA:

- Apague la herramienta y quite el cartucho de batería antes de quitar la maleza enredada o los residuos que no pueden despejarse con la función de rotación de reversa. No seguir esta indicación de apagar y extraer el cartucho de batería de la herramienta puede que resulte en graves lesiones personales debido al arranque accidental.

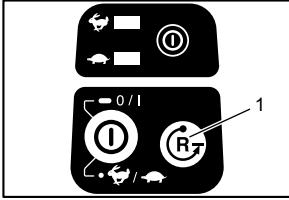

1. Botón de reversa

015383

Esta herramienta cuenta con un botón de reversa que invierte la dirección de rotación. Se usa solamente para despejar la maleza enredada o los residuos de la herramienta.

Para invertir la rotación, presione rápidamente el botón de reversa y una vez que la cabeza del motor se haya detenido jale el gatillo. La luz indicadora de encendido comienza a parpadear, y luego la cabeza de la herramienta gira en dirección invertida al momento de jalar el gatillo interruptor. Para regresar a la rotación normal, suelte el gatillo y espere a que la cabeza del motor se detenga.

#### NOTA:

- Durante la rotación invertida, la herramienta funciona solamente por un breve lapso de tiempo y luego se para automáticamente.
- Una vez que la herramienta pare, la rotación regresa a la dirección normal al momento de arrancar de nuevo la herramienta.
- Si presiona rápidamente el botón de reversa mientras la cabeza del motor se encuentra aún girando, la herramienta se detiene para prepararse para girar en rotación invertida.

#### Cabeza cortadora de nailon (accesorio opcional)

##### AVISO:

- El golpeo para la alimentación no funcionará correctamente si la cabeza se encuentra girando.

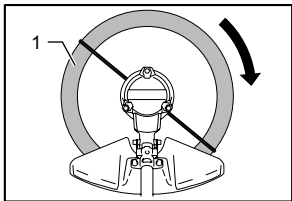

1. Área de corte más eficiente

015389

La cabeza cortadora de nailon (nylon) consiste de una cabeza de dos cuerdas que incluye mecanismos de golpeo y alimentación.

Para provocar la alimentación del cordón de nailon, la cabeza cortadora de nailon deberá golpetearse contra el suelo mientras esté girando.

#### NOTA:

Si el cordón de nailon (nylon) no reacciona con el ligero golpeo de la cabeza, rebobine o reemplace el cordón de nailon (nylon) siguiendo los procedimientos descritos en "Mantenimiento".

## ENSAMBLE

#### ⚠ADVERTENCIA:

- **Asegúrese siempre de que la herramienta esté apagada y el cartucho de batería extraído antes de realizar cualquier trabajo en el cultivador.** No seguir esta indicación de apagar y quitar el cartucho de batería puede que resulte en graves lesiones a la persona debido al encendido accidental.
- **Nunca encienda la herramienta salvo que se encuentre completamente ensamblada.** La operación en un estado de ensamble parcial puede resultar en graves lesiones a la persona por el encendido accidental.

#### Instalación de la empuñadura

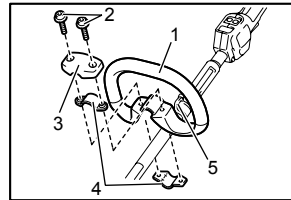

1. Empuñadura
2. Tornillo hexagonal
3. Cubierta
4. Sujetador
5. Colgador

015390

Embone la empuñadura en el tubo y apríetelos con dos pernos hexagonales. Asegúrese de que la empuñadura quede colocada más allá del colgador.

#### Instalación del protector

#### ⚠ADVERTENCIA:

- **Nunca use la herramienta sin el protector colocado en su lugar.** No seguir esta indicación puede causar lesiones graves a la persona.

#### ⚠PRECAUCIÓN:

- Tenga cuidado de no lesionarse con el cortador para cortar el cordón de nailon.

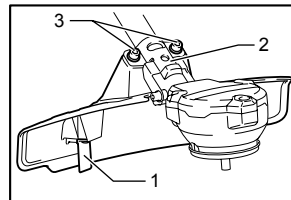

1. Cortador
2. Sujetador
3. Perno

015449

Alinee la prensa de sujeción en el tubo con el protector. Luego apriételos con los pernos.

### Instalación de la cabeza cortadora de nailon (nylon)

#### ⚠PRECAUCIÓN:

- Si durante la operación la cabeza cortadora de nailon se impacta accidentalmente contra alguna piedra u objeto duro, deberá apagar e inspeccionar la herramienta para ver si hubo algún daño. Si la cabeza cortadora de nailon se daña, reemplácela de inmediato. El uso de una pieza cortadora dañada puede resultar en graves lesiones a la persona.

#### AVISO:

- Asegúrese de usar una cabeza cortadora de nailon (nylon) auténtica de Makita.

Voltee la herramienta para ponerla al revés para que pueda reemplazar fácilmente la cabeza cortadora de nailon (nylon).

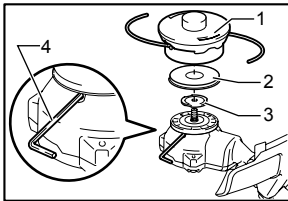

015392

1. Cabeza cortadora de nailon (nylon)
2. Protector metálico
3. Arandela receptora
4. Llave hexagonal

Inserte la llave de Allen a través del orificio sobre la carcasa del motor y gire la arandela receptora hasta que quede fija en la llave de Allen. Coloque la cabeza cortadora de nailon (nylon) directamente en el eje enhebrado y apriete al girarla en sentido de las agujas del reloj. Retire la llave de Allen.

Para quitar la cabeza cortadora de nylon, gire en sentido contrario a las agujas del reloj mientras sujeta la arandela receptora con la llave de Allen.

### Almacenamiento de la llave de Allen (hexagonal)

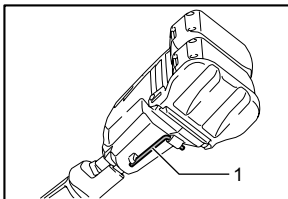

015399

Cuando no la utilice, guarde la llave de Allen como se muestra en la figura para evitar que se pierda.

## OPERACIÓN

### Manejo correcto de la herramienta

#### Postura correcta

#### ⚠ADVERTENCIA:

- **Posicione siempre la herramienta sobres su costado derecho.** Posicionar correctamente la podadora permite un óptimo control y reducirá el riesgo de graves lesiones a la persona causados por algún retroceso brusco.
- **Tenga extremo cuidado en mantener control sobre la herramienta durante este momento. No deje que la herramienta se desvía hacia usted ni hacia otra persona alrededor.** No seguir esta indicación podría resultar en graves lesiones a alguna de las personas alrededor o al mismo operador.

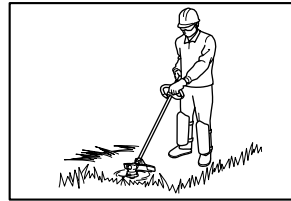

015394

## MANTENIMIENTO

#### ⚠ADVERTENCIA:

- **Asegúrese siempre de que la herramienta esté apagada y el cartucho de batería extraído antes de intentar realizar una inspección o mantenimiento en ésta.** No seguir esta indicación de apagar y quitar el cartucho de batería puede que resulte en graves lesiones a la persona debido al encendido accidental.

#### AVISO:

Nunca use gasolina, bencina, diluyente (tíner), alcohol o sustancias similares. Puede que esto ocasione grietas o descoloramiento.

### Reemplazo del cordón de nailon (nylon)

#### ⚠ADVERTENCIA:

- **Use el cordón de nailon solamente con el diámetro especificado en "ESPECIFICACIONES TÉCNICAS". Nunca use un cordón más grueso, alambre de metal, cuerda o similar.** Use solamente el cordón de nailon recomendado, de lo contrario puede que cause daños a la herramienta resultando en graves lesiones a la persona.

- **Asegúrese de que la cubierta de la cabeza cortadora de nailon (nylon) quede fija en la carcasa de forma correcta como se describe a continuación.** No asegurar que la cubierta haya quedado correctamente fija puede que cause que la cabeza cortadora de nailon (nylon) salga arrojada resultando en graves lesiones a la persona.

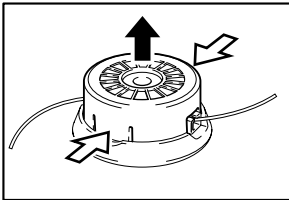

015395

Quite la cubierta de la carcasa, presionando las dos aldabillas que se encuentran acanaladas opuestamente sobre los costados de la carcasa.

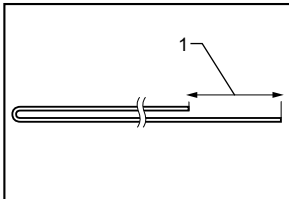

1. 80 - 100 mm

015823

Corte una línea de nailon de 3 m (10 ft). Pliegue la línea cortadora en dos mitades, dejando una mitad más larga que la otra por unos 80 a 100 mm (3 a 4 pulgadas).

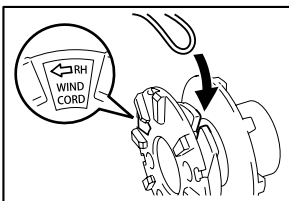

015396

Enganche la sección media del nuevo cordón de nailon (nylon) a la ranura ubicada en el centro del carrete entre los 2 canales designados para el cordón de nailon (nylon). Enrolle ambos extremos firmemente alrededor del carrete en la dirección marcada sobre la cabeza para dirección a mano derecha indicada por "RH".

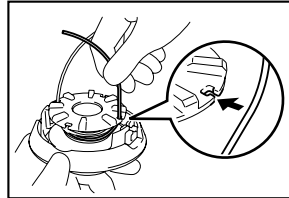

013825

Embobine todo, dejando alrededor de 100 mm (4") de los cordones, dejando los extremos temporalmente enganchados a través de la muesca en el costado del carrete.

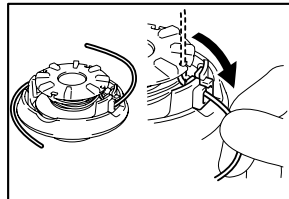

015397

Coloque el carrete en la carcasa de tal forma que los dientes y protuberancias sobre encajen como corresponda. Y ahora desenganche los extremos del cordón de su posición temporal e introdúzcalos por los ojales para que salgan de la cubierta.

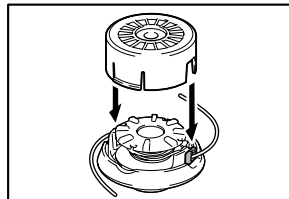

015398

Alinee la protuberancia sobre el lado inferior de la cubierta con las ranuras de los ojales. Luego empuje la cubierta con firmeza en la carcasa para fijarla. Asegúrese que las aldabillas queden completamente extendidas en la cubierta.

Para mantener la **SEGURIDAD** y **FIABILIDAD** del producto, las reparaciones, y cualquier otra tarea de mantenimiento o ajuste deberán ser realizadas en Centros de Servicio Autorizados por Makita, empleando siempre repuestos Makita.

## RESOLUCIÓN DE PROBLEMAS

Antes de solicitar algún servicio de reparación, primera realice su propia inspección. No desmantele la herramienta de manera compulsiva si detecta algún problema que no se explica en este manual. En su lugar, consulte con un centro de servicio o de manufactura autorizado de Makita, usando siempre piezas de repuesto Makita.

Condición del funcionamiento defectuoso	Causa	Acción
El motor no se activa.	El cartucho de batería no está instalado.	Instale el cartucho de batería.
	Problema con la batería (bajo voltaje)	Recargue la batería. Si el recargado no es efectivo, cambie de batería.
	El sistema de accionamiento no funciona correctamente.	Solicite servicio de reparación en los centros de servicio autorizado.
El motor deja de correr al poco tiempo de estar activo.	La rotación está invertida.	Cambie el sentido de la rotación con el interruptor de rotación invertida.
	El nivel de recarga de la batería es bajo.	Recargue la batería. Si el recargado no es efectivo, cambie de batería.
	Sobrecalentamiento.	Desactive la herramienta para permitir que se enfríe.
No se alcanza el nivel máximo de RPM.	La batería está mal colocada.	Instale el cartucho de batería como se describe en el manual.
	La energía de la batería está reduciéndose.	Recargue la batería. Si el recargado no es efectivo, cambie de batería.
	El sistema de accionamiento no funciona correctamente.	Solicite servicio de reparación en los centros de servicio autorizado.
La pieza cortadora no gira: ¡interrumpa la operación de inmediato!	Un objeto extraño, como una rama, se ha atascado entre el protector y la cabeza cortadora de nailon (nylon).	Despeje el objeto que cause la obstrucción.
	El sistema de accionamiento no funciona correctamente.	Solicite servicio de reparación en los centros de servicio autorizado.
Vibración anormal: ¡interrumpa la operación de inmediato!	Un extremo del cordón de nailon (nylon) se ha roto.	Dé un ligero golpeteo contra el suelo a la cabeza cortadora de nailon (nylon) mientras está girando para provocar la alimentación del cordón.
	El sistema de accionamiento no funciona correctamente.	Solicite servicio de reparación en los centros de servicio autorizado.
La pieza cortadora y el motor no se detienen: ¡Retire el cartucho de batería inmediatamente!	Funcionamiento eléctrico o electrónico defectuoso.	Quite la batería y solicite la reparación en un centro de servicio autorizado.

010856

## ACCESORIOS OPCIONALES

### ⚠️ ADVERTENCIA:

- **No coloque una cuchilla distinta a esta herramienta y solo use los accesorios o aditamentos recomendados como se indica en este manual.** El uso de una cuchilla distinta o de cualquier otro accesorio o aditamento puede que resulte en graves lesiones a la persona.

### ⚠️ PRECAUCIÓN:

- Estos accesorios o aditamentos (incluidos o no) están recomendados para utilizar con su herramienta Makita especificada en este manual. El empleo de cualesquiera otros accesorios o acoplamientos conllevará un riesgo de sufrir heridas personales. Utilice los accesorios o acoplamientos solamente para su fin establecido.

Si necesita cualquier ayuda para más detalles en relación con estos accesorios, pregunte a su centro de servicio Makita local.

- Cabeza cortadora de nailon (nylon)
- Cordón de nailon (línea cortadora)
- Batería y cargador originales de Makita

### NOTA:

- Algunos de los artículos en la lista puede que vengan junto con el paquete de la herramienta como accesorios incluidos. Puede que estos accesorios varíen de país a país.

## GARANTÍA LIMITADA MAKITA DE UN AÑO

**Ésta Garantía no aplica para México**

### Política de garantía

Cada herramienta Makita es inspeccionada y probada exhaustivamente antes de salir de fábrica. Se garantiza que va a estar libre de defectos de mano de obra y materiales por el periodo de UN AÑO a partir de la fecha de adquisición original. Si durante este periodo de un año se desarrollase algún problema, retorne la herramienta COMPLETA, porte pagado con antelación, a una de las fábricas o centros de servicio autorizados Makita. Si la inspección muestra que el problema ha sido causado por mano de obra o material defectuoso, Makita la reparará (o a nuestra opción, reemplazará) sin cobrar.

Esta garantía no será aplicable cuando:

- se hayan hecho o intentado hacer reparaciones por otros;
- se requieran reparaciones debido al desgaste normal;
- la herramienta haya sido abusada, mal usada o mantenido indebidamente;
- se hayan hecho alteraciones a la herramienta.

EN NINGÚN CASO MAKITA SE HARÁ RESPONSABLE DE NINGÚN DAÑO INDIRECTO, FORTUITO O CONSECUCIONAL DERIVADO DE LA VENTA O USO DEL PRODUCTO.

ESTA RENUNCIA SERÁ APLICABLE TANTO DURANTE COMO DESPUÉS DEL TÉRMINO DE ESTA GARANTÍA.

MAKITA RENUNCIA LA RESPONSABILIDAD POR CUALQUIER GARANTÍA IMPLÍCITA, INCLUYENDO GARANTÍAS IMPLÍCITAS DE "COMERCIALIDAD" E "IDONEIDAD PARA UN FIN ESPECÍFICO", DESPUÉS DEL TÉRMINO DE UN AÑO DE ESTA GARANTÍA.

Esta garantía le concede a usted derechos legales específicos, y usted podrá tener también otros derechos que varían de un estado a otro. Algunos estados no permiten la exclusión o limitación de daños fortuitos o consecuenciales, por lo que es posible que la antedicha limitación o exclusión no le sea de aplicación a usted. Algunos estados no permiten limitación sobre la duración de una garantía implícita, por lo que es posible que la antedicha limitación no le sea de aplicación a usted.

EN0006-1

# Makita Corporation

3-11-8, Sumiyoshi-cho,  
Anjo, Aichi 446-8502 Japan